

# PAC



LA SIGNATURE DU BÉTON AU NATUREL

## CATALOGUE BÂTIMENT



**Nous sommes heureux de vous présenter notre dernier catalogue.**

Nos produits en béton préfabriqués offrent des solutions constructives simples, durables et adaptées à vos exigences. Forts de plus d'un quart de siècle d'expérience dans le domaine de la fabrication d'articles en béton, notre entreprise met son savoir-faire à votre service.

La **PAC** c'est aujourd'hui une gamme complète de produits en béton pour la construction (agglos, planchers, encadrements, escaliers, clôtures, appuis ...), la voirie (bordures de trottoirs, bordures d'accotements, caniveaux ...) et l'assainissement (tuyaux, regards, cadres, buses de puits ...).

C'est également une **innovation constante dans le respect de l'environnement.**

Mais aussi et surtout une équipe de professionnels qui vous offrent des prestations de qualité :

- Un bureau d'étude spécialisé et performant,
- Un service commercial disponible et à votre écoute,
- Un service logistique efficace et réactif,
- Un service qualité attentif aux normes en vigueur,
- Une équipe de production performante et structurée,
- Un pôle administratif rigoureux et présent à vos côtés,
- Un directoire attaché à l'innovation et à la pérennité de son entreprise.



## UNE ÉQUIPE D'EXPÉRIENCE

**La production c'est avant tout, une technologie d'avant-garde.**

Notre savoir-faire et l'optimisation de nos unités de fabrications sont la garantie de la performance de nos produits.

Recherches et Développement

Au-delà de nos efforts permanents d'investissements, notre bureau d'étude œuvre quotidiennement de manière à vous proposer des produits innovants et créatifs répondant aux nouvelles exigences de nos métiers.

Nous étudions donc aujourd'hui les produits de demain qui vous apporteront des solutions techniques toujours plus performantes en terme de confort de pose, de confort thermique, acoustique ...

### Qualité

Notre laboratoire mène quotidiennement des contrôles sur nos fabrications afin de maîtriser la qualité et la traçabilité de nos produits. Le respect des normes techniques, des certificats et des avis-techniques est un objectif permanent pour notre Société.

## À VOTRE SERVICE

**Une équipe de professionnel à votre écoute.**

Notre équipe commerciale, soutenue par un bureau d'étude performant, vous conseille, vous informe et vous accompagne dans vos projets.

Un service logistique performant : A votre écoute, efficace et disponible, notre service logistique interne, privilégie les relations de proximité pour vous assurer le meilleur service dans les meilleurs délais.

### La signature du béton au naturel...

Le béton est un terme générique qui désigne un matériau de construction composite.

Bien qu'étant le matériau le plus utilisé au monde, le béton PAC est un mélange précisément dosé de granulats calcaires (sable, gravillons) agglomérés par un liant, le ciment. La composition est simple ...



## VOTRE PARTENAIRE POUR LE DÉVELOPPEMENT DURABLE

« Le développement durable doit répondre aux besoins des générations actuelles sans compromettre la possibilité de répondre à ceux des générations à venir » (Rapport Brunland, ONU, 1987).

Pour notre entreprise, il s'agit de produire mieux les produits de demain pour apporter une contribution significative à la qualité environnementale.

- Par nos procédés de fabrication peu consommateurs d'énergie (3 à 4 fois inférieur à l'énergie nécessaire à la fabrication d'autres matériaux de construction),
- Par l'utilisation de matières premières naturelles, totalement recyclables, disponibles en grandes quantités et bien réparties sur les territoires (proches des sites de productions),
- Par l'utilisation de matières premières calcaires, nous évitons de soustraire des parcelles agricoles et préservons le milieu naturel,
- Par l'intégration de nouveaux adjuvants bio,
- Par des distances de transport courtes entre les carrières, nos sites de productions et chantiers,
- Par nos recherches, nos innovations et le lancement de nouveaux produits qui participent à maîtriser les impacts sur l'environnement tout en optimisant le confort et la santé de leurs usagers,



- Par la diminution des nuisances, et notamment la diminution des poussières (bétonnage des parcs) et la diminution du bruit (l'intégration de nouvelles technologies de fabrication),
- Par nos produits inscrits dans une démarche de Haute Qualité Environnementale (HQE),
- Par les FDES (Fiches de Déclaration Environnementale et Sanitaire) de nos produits,

... nous nous engageons pour votre avenir.

Tous ces efforts sont la preuve de notre engagement en faveur du développement durable, mais aussi un défi permanent de respect et de continuité à relever.

La société PAC c'est deux sites de production pour mieux vous servir :

**Usine de Cambounet**  
Zone Industrielle d'En Toulze  
81580 Cambounet sur le Sor  
Tél : +33 (0)5 63 74 76 90  
Fax : +33 (0)5 63 72 34 92

**Usine de Lézignan**  
5 Rue Jean Mermoz  
Plaine de Conilhac  
11200 Lézignan Corbières  
Tél : +33 (0)4 68 70 53 85



■	BLOCS CREUX .....	p 6
■	BLOCS À BANCHER .....	p 8
■	BLOCS PLEINS ET LINTEAUX.....	p 9
■	FICHE BLOCS RECTIFIÉS À COLLER .....	p 10
■	FICHE BLOCS RECTILIGNES .....	p 11
■	BLOCS A BANCHER RECTIFIÉS .....	p 12
■	ACCESSOIRES .....	p 13
■	BLOCS RECTIFIÉS .....	p 14
■	BLOCS RECTILIGNES .....	p 15
■	INFORMATIONS DES TENUES AU FEU .....	p 16
■	INFORMATIONS DES PERFORMANCES ACOUSTIQUES .....	p 17
■	ISOLABLOC .....	p 18
■	ENTREVOUS - PLANCHER HOURDIS.....	p 20
■	POUTRES BÉTON ARMÉ .....	p 21
■	APPUIS DE FENÊTRES 280 .....	p 22
■	APPUIS DE FENÊTRES 330 .....	p 23



■ APPUIS DE FENÊTRES 335 .....	p 24
■ APPUIS DE FENÊTRES 390 .....	p 25
■ APPUIS DE FENÊTRES 450 .....	p 26
■ SEUILS DE PORTES PMR .....	p 27
■ CLÔTURES .....	p 28
■ ESCALIERS .....	p 32
■ PRODUITS SPÉCIAUX .....	p 34
■ COUVERCLES ET BUSES DE PUIITS .....	p 36
■ TUYAUX BÉTON. ....	p 38
■ TUYAUX ARMÉS .....	p 40
■ TÊTES DE SÉCURITÉ. ....	p 42
■ TÊTES DE PONT .....	p 43
■ BORDURES. ....	p 44
■ BORDURES SPÉCIALES .....	p 45



### Planelle : 500x50x200 - 500x50x160 - 500x65x160 - 500x65x200



CODE	DIMENSION (long x larg x ht)	POIDS (kg)	QTÉ/ PAL	DÉTAILS PRODUITS/ PALETTE	CF MUR PORTEUR	CF MUR NON PORTEUR	CLASSE DE RÉSISTANCE
AGGC5	500x50x200	7.50	180	140 Blocs standards 40 Blocs coupe 1/2	-	-	B40 CE NF
AGGC516	500x50x160	7.00	180	140 Blocs standards 40 Blocs coupe 1/2	-	-	B40 CE
AGGC65	500x65x200	9.00	112	96 Blocs standards 16 Blocs coupe 1/2	-	-	B40 CE
AGGC6516	500x65x160	7.50	140	120 Blocs standards 20 Blocs coupe 1/2	-	-	B40 CE

### Bloc creux : 500x100x200 - 500x150x200



CODE	DIMENSION (long x larg x ht)	POIDS (kg)	QTÉ/ PAL	DÉTAILS PRODUITS/PALETTE	CF MUR PORTEUR	CF MUR NON PORTEUR	CLASSE DE RÉSISTANCE
AGGC10	500x100x200	10.50	100	85 blocs standards 10 Blocs coupe 1/2 faces plates 10 Blocs coupe 1/3 faces plates 10 Blocs coupe 1/2 standards	-	-	B40 CE NF
AGGC15	500x150x200	15.50	70	60 blocs standards 10 Blocs angles trous carrés à faces plates et coupes 1/2	-	-	B40 CE NF

### Bloc creux : 500x200x200 TRADITIONNEL



CODE	DIMENSION (long x larg x ht)	POIDS (kg)	QTÉ/ PAL	DÉTAILS PRODUITS/PALETTE	CF MUR PORTEUR	CF MUR NON PORTEUR	CLASSE DE RÉSISTANCE
AGGC20T	500x200x200	17.00	70	56 blocs standards 7 Blocs coupe 1/3 angle faces plates 7 Blocs coupe 1/2 angle standards	180 min	120 min	B40, B60 CE NF

### Bloc creux : 500x200x200 - 500x200x250 EMBOITEMENT



CODE	DIMENSION (long x larg x ht)	POIDS (kg)	QTÉ/ PAL	DÉTAILS PRODUITS PALETTE	CF MUR PORTEUR	CF MUR NON PORTEUR	CLASSE DE RÉSISTANCE
AGGC20	500x200x200	17.00	70	56 blocs standards 7 Blocs coupe 1/3 angle faces plates 7 Blocs coupe 1/2 angle standards	180 min	120 min	B40, B60 CE NF
AGGC2025	500x200x250	22.00	50	40 blocs standards 5 Blocs angles coupe 1/3 5 Blocs angles coupe 1/2	120 min	-	B40, B60 CE NF



## Bloc creux : 500x225x200



CODE	DIMENSION (long x larg x ht)	POIDS (kg)	QTÉ/ PAL	DÉTAILS PRODUITS/PALETTE	CF MUR PORTEUR	CF MUR NON PORTEUR	CLASSE DE RÉSISTANCE
AGGC22	500x225x200	25.50	48	36 Blocs standards 12 Blocs angles trous losanges coupes 1/2	-	-	B40 



## Bloc creux : 500x270x200



CODE	DIMENSION (long x larg x ht)	POIDS (kg)	QTÉ/ PAL	DÉTAILS PRODUITS/PALETTE	CF MUR PORTEUR	CF MUR NON PORTEUR	CLASSE DE RÉSISTANCE
AGGC27	500x270x200	24.00	40	30 Blocs standards 10 Blocs angles trous losanges faces plates	-	-	B40,B60 

## Bloc angle - Trou carré



CODE	DIMENSION (long x larg x ht)	POIDS (kg)	QTÉ/ PAL	DÉTAILS PRODUITS/PALETTE	CF MUR PORTEUR	CF MUR NON PORTEUR	CLASSE DE RÉSISTANCE
AGCA20C	500x200x200	19.00	70	70 Blocs angles trous carrés pas de coupe	180 min	120 min	B40,B60 et B80* 
AGCA25	500x200x250	23.00	50	50 Blocs trous carrés pas de coupe	120 min	-	B40,B60 et B80* 

\* Classe de résistance B80 sur commande

## Bloc creux : 500x200x200 (10 alvéoles)



CODE	DIMENSION (long x larg x ht)	POIDS (kg)	QTÉ/ PAL	DÉTAILS PRODUITS/PALETTE	CF MUR PORTEUR	CF MUR NON PORTEUR	CLASSE DE RÉSISTANCE
AGGC2010AB60	500x200x200	21.00	60	48 Blocs standards 6 Blocs angles coupe 1/2 6 Blocs angles coupe 1/3	240 min	240 min	B60 et B80 



### Bloc à bancher 500x200x200

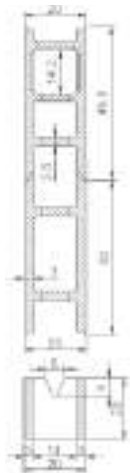

CODE	DIMENSION (long x larg x ht)	POIDS (kg)	QTÉ/ PAL	DÉTAILS PRODUITS/PALETTE	LITRAGE BÉTON
AGGAB20	500x200x200	18	60	48 Blocs standards 12 Blocs angles	0.136 m <sup>3</sup> /m <sup>2</sup>



### Bloc à bancher 500x200x250

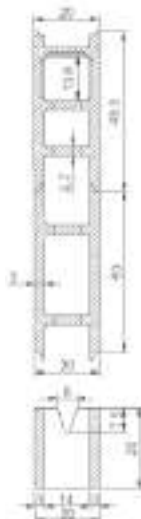

CODE	DIMENSION (long x larg x ht)	POIDS (kg)	QTÉ/ PAL	DÉTAILS PRODUITS/PALETTE	LITRAGE BÉTON
AGGAB2025	500x200x250	21	50	40 Blocs standards 10 Blocs angles	0.139 m <sup>3</sup> /m <sup>2</sup>



### Bloc à bancher 500x270x200

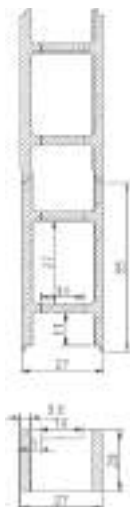



CODE	DIMENSION (long x larg x ht)	POIDS (kg)	QTÉ/ PAL	DÉTAILS PRODUITS/PALETTE	LITRAGE BÉTON
AGGAB27	500x270x200	22	48	48 Blocs standards	0.166 m <sup>3</sup> /m <sup>2</sup>







## Bloc plein



CODE	DIMENSION (long x larg x ht)	POIDS (kg)	QTÉ/ PAL	DÉTAILS PRODUITS/PALETTE	CF MUR PORTEUR	CF MUR NON PORTEUR	CLASSE DE RÉSISTANCE
AGGP10	500x100x200	21.00	80	80 Blocs standards	-	60 min	B80 
AGGP15	500x150x200	30.50	56	48 Blocs standards 8 Blocs coupe 1/2 faces plates	-	-	B80 
AGGP20	400x200x200	32.00	40	32 Blocs standards 8 Blocs coupe 1/2 faces plates	360 min	-	B80 et B160 

## Bloc perforé ou allégé



CODE	DIMENSION (long x larg x ht)	POIDS (kg)	QTÉ/ PAL	DÉTAILS PRODUITS/PALETTE	CF MUR PORTEUR	CF MUR NON PORTEUR	CLASSE DE RÉSISTANCE
AGGPA15	500x150x200	25.50	56	48 Blocs standards 8 Blocs coupe 1/2 faces plates	180 min	180 min	B80 
AGGPA20	500x200x200	32.00	40	32 Blocs standards 8 Blocs angles trous carrés à faces plates pas de blocs de coupe	360 min	-	B80 et B120 





## Bloc de coffrage mixte



CODE	DIMENSION (long x larg x ht)	POIDS (kg)	QTÉ/ PAL	DÉTAILS PRODUITS/PALETTE	VOLUME BÉTON
AGGABU2020	500x200x200	18	60	48 Blocs standards 12 Blocs d'angles	105 l/m <sup>2</sup>

## Bloc linteau



CODE	DIMENSION (long x larg x ht)	POIDS (kg)	QTÉ/ PAL	DÉTAILS PRODUITS/PALETTE	CLASSE DE RÉSISTANCE
AGGU15	500x150x200	17.00	70	70 Blocs standards	
AGGU20	500x200x200	23.50	50	50 Blocs standards	
AGGU2025	500x200x250	27.20	40	40 Blocs standards	
AGGU27	500x270x200	31	40	40 Blocs standards	



**Les avantages du bloc rectifié à coller**

- **100% naturel** ; fabriqué avec des procédés modernes ; il diminue considérablement les nuisances sur les chantiers et contribue au respect de l'environnement.
- **Calibré** pour une pose à joint mince ; 1 mm de mortier colle. Sa forme et son ergonomie facilitent la pose sur chantier ; l'emboîtement permet un parfait alignement.
- **Diminue les manipulations et simplifie le travail** du maçon ; moins de poids transporté en fin de journée ; 169 kg/m<sup>2</sup> contre 255 kg/m<sup>2</sup> avec le bloc traditionnel.
- **Posé avec un rouleau applicateur** pour répartir le mortier colle. **Très facile d'utilisation**, il améliore la qualité du travail.
- **Sa qualité et son montage** donnent un ouvrage homogène, à la  **finition parfaite**. Les enduits adhèrent exceptionnellement bien sur les blocs.
- **Dépourvu de paroi de fond** (sauf pour le rectiligne, qui à un fond), ce qui **facilite la circulation d'air et améliore les qualités thermiques** de l'ouvrage.



**Un gain de temps de 30% à la pose  
Conforme à la NF EN 771-3**

Classe de résistance B60



**L'unité de production du bloc rectiligne est cofinancée par l'Union européenne.  
L'Europe s'engage en Midi-Pyrénées avec les fonds européens de développement régional.**



## Les propriétés du bloc rectiligne

### Propriété du mortier colle

Conforme à la norme NF EN 998-2

Avis technique d'application n°16/08-569 et n°16/08-569\*01 Ext.

Mortier colle prêt à mouiller composé de ciments spéciaux, charges et d'adjuvants

### Domaine d'application

Mortier joint mince pour montage bloc rectiligne.

### Caractéristiques

Temps de vie en auge : 3h +/- 30min

Performances

- Adhérence au support : > 0,5 Mpa
- Conforme à la norme EN 998-2 Classe M10

### Mode d'emploi

Se référer au DTU 20.1 P1-1 P10-202-1-1

Travaux de bâtiment

Ouvrage en maçonnerie de petits éléments

Parois et murs

Article 5.2.2.2 Montage à joints minces

### Préparation du produit

- Mélanger impérativement au malaxeur mécanique à faible vitesse, un sac de 25 kg de mortier avec 8 à 9,5 litres d'eau propre, soit environ 32 % à 38 % d'eau.
- Maintenir le malaxage jusqu'à obtention d'une consistance plastique (2min environ).

### Application

- Etaler le mortier colle sur le support à l'aide du rouleau applicateur adapté, à raison de 3 mm d'épaisseur
- Positionner et ajuster les blocs rectifiés.

### Précaution d'emploi

Températures d'utilisation comprises entre 5°C et 35°C

Ne pas appliquer sur supports surchauffés ou gelés

Ne pas appliquer sur blocs gorgés d'eau, éliminer le film d'eau en surface à l'aide d'un chiffon pour une meilleure application du mortier colle

Consulter la fiche de données de sécurité.

### Résistances mécaniques

On distingue 3 familles de blocs selon leurs classes de résistances minimales à l'écrasement, appelées B40, B60, B80. A titre d'illustration, un bloc RECTILIGNE 500x200x250 est capable de supporter une charge de 60 tonnes, classe de résistance B60.

### Performances thermiques

#### Résistances thermiques : R en m²K/W

C'est la capacité d'une paroi à empêcher la chaleur de passer.

Bloc creux de 20 cm R=0.31 m²K/W

#### Coefficient de transmission thermique : Up en W/m².K

C'est la quantité de chaleur à travers 1m² de paroi avec 1°C d'écart entre les deux parois.

TYPE	ÉPAISSEUR	Rt m2K/W Mur + isolant	Up W/m².K
TH38	80	2,63	0,38
TH38	100	3,13	0,32
Xtherm ultra 32	80	3,03	0,33
Xtherm ultra 32	100	3,63	0,28

Valeur comprenant un montage en bloc de 20 cm d'épaisseur plus un complexe isolant.

La valeur du garde fou de la RT 2012 étant de **Up = 0.50 W/m².K**, nous sommes bien conformes à la RT 2012.

### Tenue au feu des maçonneries

Éléments non porteurs

Ei : 90 min Performance coupe feu mur non porteur

E : 90 min Performances d'étanchéité aux flammes

### Performances acoustiques

L'indice d'affaiblissement acoustique (Rw) est la grandeur qui caractérise l'aptitude d'une paroi à atténuer la transmission au bruit aérien. Plus cet indice est fort, plus la paroi est isolante sur le plan acoustique.

L'ancien indice R français exprimé en dBA disparaît au profit de l'indice Rw exprimé en dB.

Afin de pouvoir conserver les anciennes références au bruit rose (bruit intérieur aux bâtiments) deux termes correctifs ont été ajoutés, C et Ctr.

Ainsi les performances des produits sont dorénavant exprimées en  $R_{W+C}$  et  $R_{W+C_{tr}}$ .

Dimensions du bloc exhxl	TYPE DE BLOC	TYPE D'ENDUIT	DOUBLAGE	INDICE D'AFFAIBLISSEMENT	
				$R_{W+C}$	$R_{W+C_{tr}}$
20x20x50	Creux	Ciment	Sans	54	52
20x20x50	Creux	Ciment	Pse Th38 80 + 10	57	52



 **Bloc de coffrage mixte rectifié 500x200x200**



Le bloc mixte est idéal pour la réalisation de murs, de piscines, de soubassements ou autre. Il peut également servir de bloc linteau.

Pour la mise en place du ferrailage, il suffit de placer des cales de pose qui permettent un enrobage optimum et assurent aussi un maintien du fer pendant le coulage.

Ainsi vous obtiendrez une résistance mécanique accrue.

CODE	DIMENSION (long x larg x ht)	POIDS (kg)	QTÉ/ PAL	DÉTAILS PRODUITS/PALETTE	VOLUME DE BÉTON	POIDS/ PALETTE	CLASSE DE RÉSISTANCE
BRABU2020	500x200x200	18.00	60	48 blocs standards 12 blocs d'angles	0.105 m <sup>3</sup> /m <sup>2</sup>	1080	-



 **Bloc à bancher rectifié 500x270x200**



CODE	DIMENSION (long x larg x ht)	POIDS (kg)	QTÉ/ PAL	DÉTAILS PRODUITS/PALETTE	LITRAGE BÉTON	CLASSE DE RÉSISTANCE
BRAB27	500x270x200	22	48	48 Blocs standards	0.166 m <sup>3</sup> /m <sup>2</sup>	





## Bloc coffrage à pilier



CODE	DIMENSIONS (long x larg x ht)	POIDS (kg)	QTE/ PAL	DETAILS PRODUITS/PALETTE	LITRAGE BETON
COF20	200x200x250	9	80	80 Blocs standards	-
COF25	250x250x250	13	80	80 Blocs standards	-
COF33	330x330x250	22	45	45 Blocs standards	-
COF40	400x400x200	24	36	36 Blocs standards	-

## VariBloc





CODE	DIMENSION (long x larg x ht)	POIDS (kg)	QTE/ PAL	DÉTAILS PRODUITS/PALETTE	RAYON	LITRAGE BÉTON
VARIBLOCPR	Petit rayon 500x200x200	20.30	60	60 Blocs standard	de 0.80 à 3 m	0.120m <sup>3</sup> /m <sup>2</sup>
VARIBLOCGR	Grand rayon 500x200x200	18.7	60	60 Blocs standard	de 3 à 7 m	0.120 m <sup>3</sup> /m <sup>2</sup>



### Bloc creux avec fond emboîtement



CODE	DIMENSION (long x larg x ht)	POIDS (kg)	QTÉ/ PAL	DÉTAILS PRODUITS/PALETTE	CF MUR PORTEUR	CF MUR NON PORTEUR	CLASSE DE RÉSISTANCE
BR20B40	500x200x200	18.00	60	50 Blocs standards 5 Blocs angles coupe 1/3 5 Blocs angles coupe 1/2	-	-	B40 et B60 
BRF2025	500x200x250	22.00	50	40 Blocs standards 5 Blocs angles coupe 1/2	-	-	B40 et B60 

### Bloc angle - Trou carré



CODE	DIMENSION (long x larg x ht)	POIDS (kg)	QTÉ/ PAL	DÉTAILS PRODUITS/PALETTE	CF MUR PORTEUR	CF MUR NON PORTEUR	CLASSE DE RÉSISTANCE
BRA2025	500x200x250	23.00	50	50 Blocs standards	120 min	-	B40,B60 

### Bloc creux : 500x200x200 (10 alvéoles)



CODE	DIMENSION (long x larg x ht)	POIDS (kg)	QTÉ/ PAL	DÉTAILS PRODUITS/PALETTE	CF MUR PORTEUR	CF MUR NON PORTEUR	CLASSE DE RÉSISTANCE
BR2010A	500x200x200	21.00	60	48 Blocs standards 6 Blocs angles coupe 1/2 6 Blocs angles coupe 1/3	-	-	B60 et B80 





## Bloc rectiligne : 500x200x250 (sans fond)



CODE	DIMENSION (long x larg x ht)	POIDS (kg)	QTÉ/ PAL	DÉTAILS PRODUITS/PALETTE	CF MUR PORTEUR	CF MUR NON PORTEUR	CLASSE DE RÉSISTANCE
BR2025	500x200x250	22.00	50	40 Blocs standards 5 Blocs angles coupe 1/2 5 Blocs angles coupe 1/3	60 min	-	B60 

## Bloc linteau



CODE	DIMENSION (long x larg x ht)	POIDS (kg)	QTÉ/ PAL	DÉTAILS PRODUITS/PALETTE	CF MUR PORTEUR	CF MUR NON PORTEUR	CLASSE DE RÉSISTANCE
BRU20	500x200x200	23.50	50	50 Blocs standards	-	-	
BRU2025	500x200x250	27.50	40	40 Blocs standards	-	-	



### Tableaux des résultats des tenues au feu sur blocs en béton



Les essais répertoriés dans les tableaux ont été réalisés sur des murs non enduits montés à l'aide de blocs en béton conformes aux normes NF EN 771-3 et NF EN 771-3/CN-CE catégorie 1, c'est à dire blocs certifiés  à résistance garantie.

MISE EN ŒUVRE - MONTAGE MAÇONNÉ									
UTILISATION	DIMENSIONS DES BLOCS (L x ep x h) mm	TYPE DE BLOC	GROUPE SELON EC6	CLASSE DE RÉSISTANCE (1)	PERFORMANCES		HAUTEUR MAXIMALE (m)	LONGUEUR MAXIMALE (m) (2)	CHARGE ADMISSIBLE (kN/ml) (3)
MUR NON PORTEUR	500x100x200	Plein	1	B80	(EI) 60 min	(EI) 60 min	3	Illimitée	-
	500x200x200	Creux 2 rangées 6 alvéoles	3	B40	(EI) 120 min	(EI) 120 min	4	Illimitée	-
	500x200x200	Creux 3 rangées 10 alvéoles	3	B40	(EI) 240 min	(EI) 120 min	4	Illimitée	-
	500x150x200	Perforé	1	B80	(EI) 180 min	(EI) 120 min	4	Illimitée	-
MUR PORTEUR	500x200x200	Creux 2 rangées 6 alvéoles	3	B40	(EI) 120 min	(EI) 240 min	3	Illimitée	120
	500x200x200	Creux 3 rangées 10 alvéoles	3	B40	(EI) 240 min	(EI) 360 min	3	Illimitée	130
	500x150x200	Creux 2 rangées 6 alvéoles	3	B40	(REI) 90 min	(RE) 120 min	3	Illimitée	75
	500x150x200	Perforé	1	B80	(REI) 180 min	(EI) 120 min	3	Illimitée	190
	500x200x200	Perforé	1	B80	(REI) 360 min	(EI) 360 min	3	Illimitée	206
	500x200x250	Creux 2 rangées 6 alvéoles	3	B40	(REI) 120 min	(RE) 360 min	3	Illimitée	116*
	400x200x200	Plein	1	B80	(REI) 360 min	(REI) 360 min	3	Illimitée	223*

MISE EN ŒUVRE - MONTAGE À JOINTS MINCES										
UTILISATION	DIMENSIONS DES BLOCS (L x ep x h) mm	TYPE DE BLOC	GROUPE SELON EC6	CLASSE DE RÉSISTANCE	PERFORMANCES		HAUTEUR MAXIMALE (m)	LONGUEUR MAXIMALE (m)	CHARGE ADMISSIBLE (kN/ml)	
MUR NON PORTEUR	500x200x200	Creux 2 rangées 6 alvéoles Débouchantes	3	B40	Jointes verticaux collés	(EI) 90 min	(E) 120 min	4	Illimitée	-
					Jointes verticaux non collés	(EI) 90 min	(E) 90 min			-
MUR PORTEUR	500x200x250 ou 500x200x200	Creux 2 rangées 6 alvéoles Débouchantes	3	B40	(EI) 60 min	(RE) 90 min	3	Illimitée	120	
					(EI) 120 min.	(EI) 240 min				

(1) B : Blocs à granulats courants destinés à être enduits - (2) Les longueurs maximales doivent respecter les prescriptions imposées par les DTU 20.1 et 20.13

(3) Les charges maximales sont à comparer à une chargement non pondéré conformément au DTU 20.1 d'octobre 2008

P : Blocs à granulats courants destinés à rester apparents - EI : Performance coupe-feu mur non porteur

REI : Performance de capacité portante et d'étanchéité - REI : Performance coupe-feu mur porteur

E : Performance d'étanchéité

\* Charge validée par l'EC6





# INFORMATIONS DES PERFORMANCES ACOUSTIQUES

Tableaux des performances acoustiques sur blocs en béton



BLOCS EN BETON MONTES TRADITIONNELLEMENT					
DIMENSIONS DES BLOCS (e x h x l) mm	TYPE DE BLOC	TYPE D'ENDUIT	DOUBLAGE	INDICE D'AFFAIBLISSEMENT	
				R <sub>w</sub> + C	R <sub>w</sub> + C <sub>tr</sub>
20x20x50	Creux	Ciment	Sans	56	53
20x20x50	Creux*	Ciment	Sans	54	50
20x20x50	Creux	Ciment	Pse Th38 60 + 10	56	52
20x20x50	Creux	Ciment	Pse Th38 80 + 10	55	50
20x20x50	Creux	Ciment	Pse Th38 100 + 10	56	52
15x20x50	Perforé	Ciment	Sans	54	51
15x20x50	Perforé	Plâtre	Sans	54	51
15x20x50	Perforé	Plâtre	Pse dB 57 + 13	64	57
20x20x50	Perforé	Ciment	Sans	57	54
20x20x50	Perforé	Plâtre	Plâtre	60	56
20x20x50	Perforé	Plâtre	Pse dB 77 + 13	69	61
20x20x40	Plein	Ciment	Sans	58	55

BLOCS EN BETON MONTES A JOINTS MINCES DE MORTIER COLLE					
DIMENSIONS DES BLOCS (e x h x l) mm	TYPE DE BLOC	TYPE D'ENDUIT	DOUBLAGE	INDICE D'AFFAIBLISSEMENT	
				R <sub>w</sub> + C	R <sub>w</sub> + C <sub>tr</sub>
20x20x50	Creux	Ciment	Sans	54	52
20x20x50	Creux	Ciment	Pse Th38 80 + 10	57	52

Type de doublage :

Pse : Polystyrène expansé - PUR : Polyuréthane - XPS : Mousse de polystyrène expansé

Pse Th : Doublage thermique - Pse dB : Doublage acoustique

Pse Th38 100 (épaisseur du doublage) + 10 (épaisseur de la plaque de plâtre)

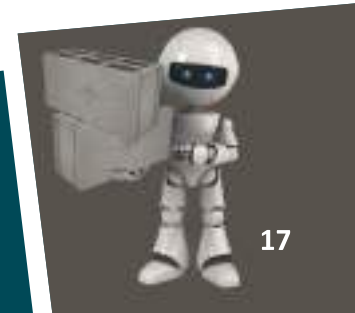



## AVEC ISOLABLOC CHOISISSEZ LA PERFORMANCE

Le procédé **constructif ISOLABLOC** répond dès aujourd'hui aux exigences des futures réglementations thermiques et environnementales en créant **une meilleure isolation** de l'enveloppe de la construction, en supprimant la quasi-totalité des ponts thermiques grâce à son isolation par l'extérieur continue.

En plus de la **suppression des ponts thermiques**, l'isolation par l'extérieur permet de mettre à profit l'utilisation positive de l'inertie thermique des murs en absorbant les **apports solaires en hiver** et en maintenant la **fraîcheur en été**.

*Économie*

### INERTIE THERMIQUE DÉPHASAGE

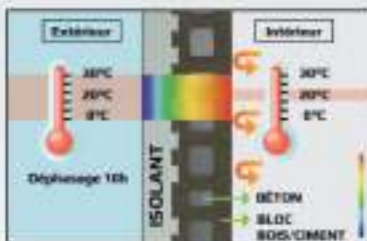

Grâce au voile béton et à la paroi bois/ciment côté intérieur de la construction, la capacité du mur à stocker la chaleur ou la fraîcheur et à la restituer plus tard permet une importante baisse des consommations d'énergies nécessaires au chauffage ou à la climatisation. Pour ne pas brider cette inertie thermique, la face intérieure du mur ne tolère aucune couche d'isolant thermique (planelle polystyrène, panneau de laine de verre, etc.).

*Santé*

### RESPIRATION & QUALITÉ DE L'AIR

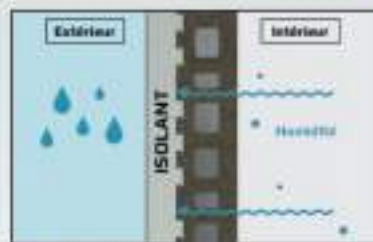

La structure bois/ciment du bloc coffrage ISOLABLOC côté intérieur de l'habitat favorise et régule naturellement la diffusion de la vapeur d'eau. Le taux d'humidité de l'air ambiant devient plus sain et facilite la respirabilité des occupants, en supprimant l'utilisation de complexes fibreux (doublage intérieur, source de problèmes respiratoires). La solution pour un habitat sain.

*Efficacité*

### ISOLATION THERMIQUE PAR L'EXTÉRIEUR

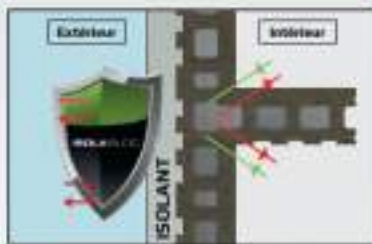

Un véritable bouclier qui permet la quasi-suppression des ponts thermiques pour atteindre l'excellence en performances thermiques et satisfaire les exigences des réglementations thermiques actuelles et futures (PASSIF/BEPOS). La meilleure solution pour abaisser la consommation d'énergie et relever les défis des bâtiments basse consommation.

*Des réponses efficaces aux nouvelles réglementations thermiques*

## UN ÉCO-MATÉRIAU AU SERVICE DE LA CONSTRUCTION



pour répondre à la réglementation Énergie et Environnement de demain, dans le cadre du label **E+C-** (ÉNERGIE POSITIVE & RÉDUCTION CARBONE) et construire avec des matériaux **BIO-SOURCÉS** respectueux de l'environnement.

Le bloc coffrage isolant bois/ciment **ISOLABLOC** composé à **80% de granulats de bois** (le bois, matière renouvelable et recyclable en fin de vie) et **20% de liant hydraulique** est un matériau sain à faible impact environnemental, associé à son isolant servant de parement extérieur et **100% recyclable**.

**3 unités de production** réparties sur la France limitent l'impact carbone lié au transport.





Conforme à la norme



En 15498



AVIS TECHNIQUE n°16/16 - 743



**ISOLABLOC** est un procédé constructif à isolation par l'extérieur.

**ISOLABLOC** est composé d'un bloc coffrage isolant composite bois-ciment conforme à la norme NF EN 15498, relié mécaniquement à un isolant complémentaire (PSE).

Les qualités du béton bois - légèreté, isolation phonique, isolation thermique et résistance - alliées aux performances de l'isolation thermique par l'extérieur, font du procédé ISOLABLOC une solution performante à haute qualité environnementale spécialement conçu pour répondre à la nouvelle réglementation thermique.

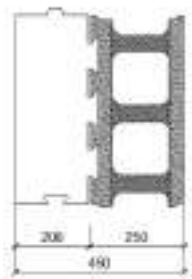

Bloc Courant



Bloc d'Angle



Bloc d'Angle Tableau

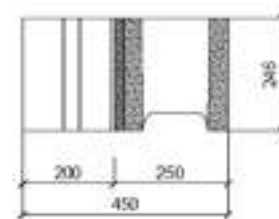

Profil

CODE	DIMENSION (long x larg x ht)	POIDS (kg)	QTÉ/PAL	DÉTAILS PRODUITS/PALETTE	LITRAGE BÉTON
ISO2225ST	500x220x250	13	48	12 Blocs angles 36 Blocs standards	95.00 l/m <sup>2</sup>
ISO2525ST	500x250x250	13	48	12 Blocs angles 36 Blocs standards	118.00 l/m <sup>2</sup>

ISOLABLOC	BLOC COFFRAGE BÉTON BOIS CONFORME À LA NORME EN 15 498	ISOLANT PSE TH 36 / TH 31 (graphite) certifié ACERMI					
		14 cm	18 cm	20 cm			
RÉSISTANCE THERMIQUE [enduit 2 faces] m <sup>2</sup> .K/W	500 x 220 x 250	Th 36	Th 31	Th 36	Th 36	Th 31	
	500 x 250 x 250	1,30	5,40	6,00	6,50	7,06	8,00
		1,35	5,45	6,05	6,55	7,11	8,05



### Entrevous : 8x25x53 - 12x25x53 - 16x25x53 - 20x25x53



CODE	DIMENSION (ht x long x larg)	POIDS (kg)	QTÉ/PAL	DÉTAILS PRODUITS/PALETTE	CF MUR PORTEUR	CF MUR NON PORTEUR	CLASSE DE RÉSISTANCE
HOUB825	8x25x53	13.00	96	16 Entrevous borgnes 80 Entrevous standards	-	-	CE NF
HOUB12	12x25x53	13.00	80	20 Entrevous borgnes 60 Entrevous standards	-	-	CE NF
HOUB16	16x25x53	16.00	60	20 Entrevous borgnes 40 Entrevous standards	-	-	CE NF
HOUB2025	20x25x53	19.00	50	10 Entrevous borgnes 40 Entrevous standards	-	-	CE NF

### PLANCHER HOURDIS



Plancher hourdis Béton, Plastique, Polystyrène avec rupteur de pont thermique suivant les normes de la RT2012 (étude thermique).

Etude du plancher de votre projet, réalisée par notre bureau d'étude.



Mise en oeuvre : se conformer aux préconisations de pose annexées à ce document.

14030401 - VILLA - HTRDC	4/3/2014
KP1 R&D (5.3.32) - Calcul 5.02.11	
Réaction étais maxi = 752 daN/ml - Hors charge chantier	

**IMPORTANT :** "Les performances thermiques et acoustiques des planchers KP1 ne sont pas garanties dans le cas d'utilisation d'entrevous d'autres marques sans accord écrit de KP1".

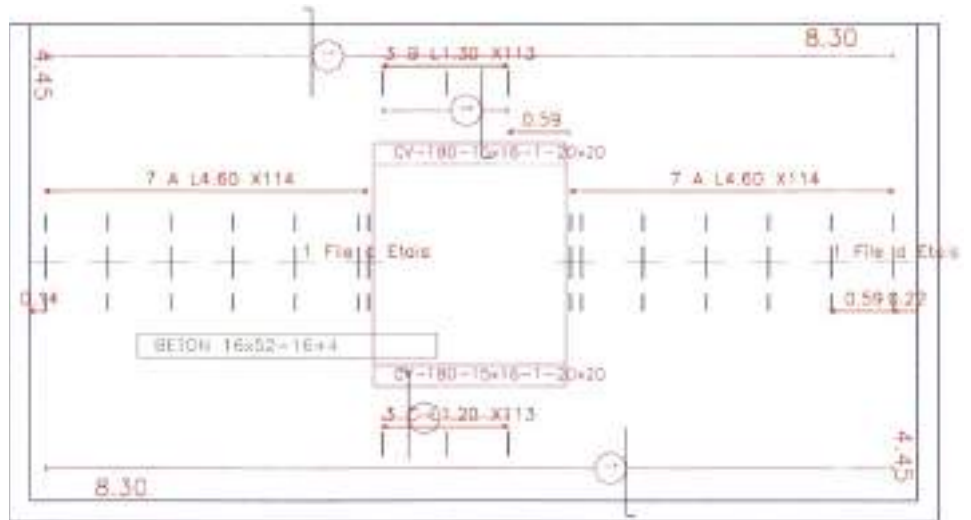

Schémas et textes non contractuels



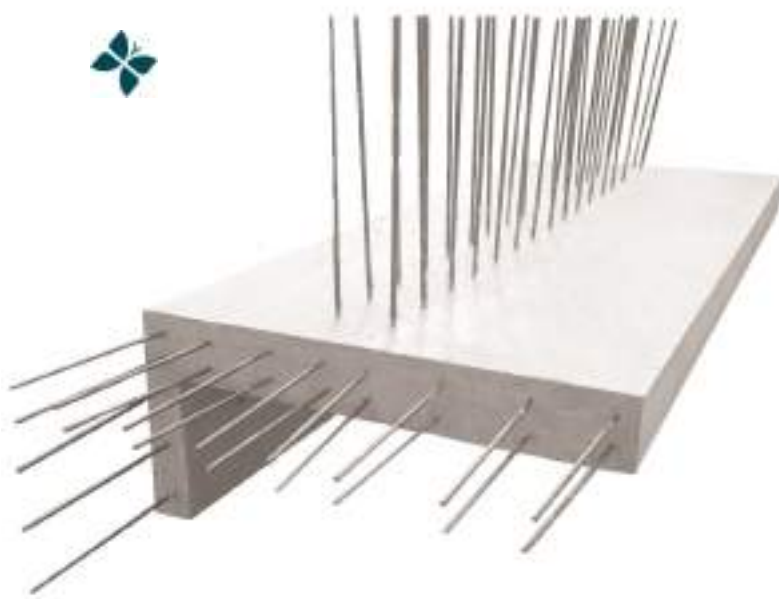

## Éléments préfabriqués standards Poutres béton armé

### Applications :

Destinée à la maison individuelle, la poutre béton armé est généralement utilisée pour supporter un plancher. Fabriquée sur mesure, elle procure un gain de temps et une économie dans la préparation des chantiers. Un plan de ferrailage sera fourni pour toutes commandes.

### Avantages du produit :

- Manutention par deux crochets en partie supérieure
- Produit béton armé sans contre flèche
- Suppression du coffrage sur chantier
- Facilité de mise en œuvre

### Recommandations :

#### Pose sur support :

- appui minimum de 5 cm sur maçonnerie
- appui minimum de 2 cm sur béton armé

Etayage obligatoire tous les 1.50 ml

### Produits sur commande :

Nous réalisons des produits structure en béton armé spécifiques pour tous types de bâtiments : maisons individuelles, collectifs, bâtiments industriels ou agricoles.

La fabrication en usine permet d'apporter la qualité d'une fabrication industrielle et de réaliser une importante économie de main d'oeuvre sur chantier.

Pour tout produit spécifique préfabriqué en béton armé, n'hésitez pas à consulter notre bureau d'étude.

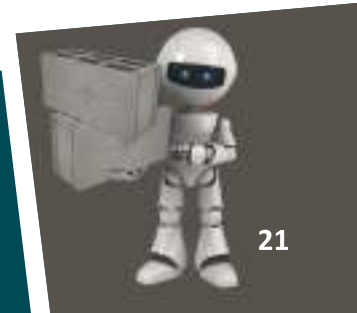

## APPUIS DE FENÊTRES 280



Appuis de fenêtres en béton armé, de 28 cm de large avec rejingot arrière, garantissant l'étanchéité. Finition en béton lisse, avec une goutte d'eau en sous face.

Conforme au DTU 20,1 mise en œuvre facile et rapide, destiné à tous types de bâtiments : neuf et rénovation.

Les appuis en 28 cm sont préconisés dans les cas :

- de mur non isolé

Exemple de pose :

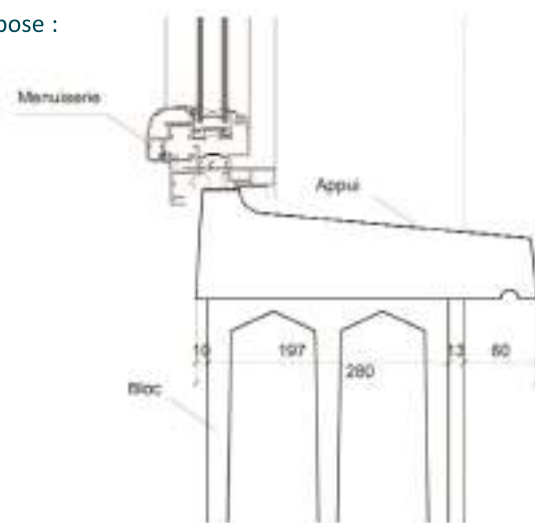
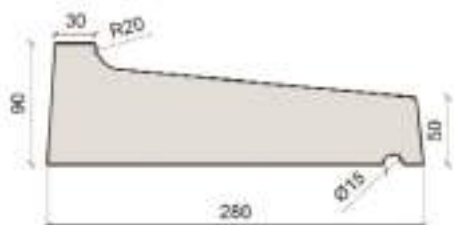

APPUIS 280					
CODE	TYPE APPUI	LONGUEUR TOTALE	POIDS (kg)	CONDITIONNEMENT APPUIS/PALETTE	POIDS/PALETTE (kg)
A280PAC040	40	50	22	20	700
A280PAC050	50	60	26	20	840
A280PAC060	60	70	31	10	490
A280PAC070	70	80	35	10	560
A280PAC080	80	90	40	10	630
A280PAC090	90	100	44	10	700
A280PAC100	100	110	48	10	770
A280PAC110	110	120	53	10	840
A280PAC120	120	130	57	10	910
A280PAC130	130	140	61	10	980
A280PAC140	140	150	65	10	1050
A280PAC150	150	160	70	10	1120
A280PAC160	160	170	75	10	1190
A280PAC180	180	190	83	5	665
A280PAC200	200	210	92	5	735
A280PAC210	210	220	96	5	770
A280PAC230	230	240	105	5	840



# APPUI DE FENÊTRES 330



Appuis de fenêtres en béton armé, de 33 cm de large avec rejingot arrière, garantissant l'étanchéité. Finition en béton lisse, avec une goutte d'eau en sous face. Conforme au DTU 20,1 mise en œuvre facile et rapide, destiné à tous types de bâtiments : neuf et rénovation.

Les appuis en 33 cm sont préconisés dans les cas :

- de mur de 20 cm + isolation 10 ou 12 cm

Exemple de pose :

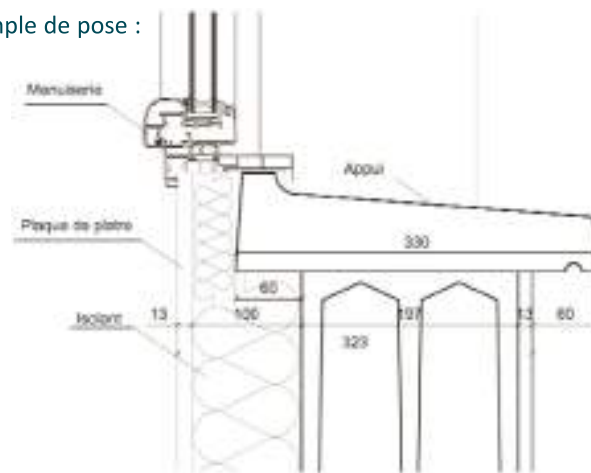
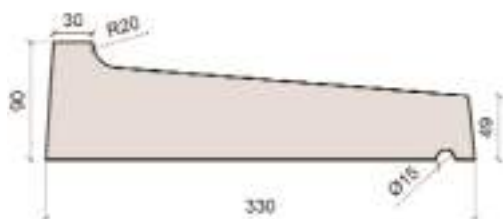

APPUI 330					
CODE	TYPE APPUI	LONGUEUR TOTALE	POIDS (kg)	CONDITIONNEMENT APPUIS/PALETTE	POIDS/PALETTE (kg)
A330PAC040	40	50	26	20	520
A330PAC050	50	60	31	20	620
A330PAC060	60	70	36	10	360
A330PAC070	70	80	42	10	420
A330PAC080	80	90	47	10	470
A330PAC090	90	100	52	10	520
A330PAC100	100	110	57	10	570
A330PAC110	110	120	62	10	620
A330PAC120	120	130	67	10	670
A330PAC130	130	140	73	10	730
A330PAC140	140	150	78	10	780
A330PAC150	150	160	83	10	830
A330PAC160	160	170	88	10	880
A330PAC180	180	190	99	5	495
A330PAC200	200	210	110	5	550
A330PAC210	210	220	114	5	570
A330PAC230	230	240	124	5	620





Appuis de fenêtres en béton armé, de 33 cm de large avec rejingot arrière, garantissant l'étanchéité. Finition en béton lisse, avec une goutte d'eau en sous face.

Conforme au DTU 20,1 mise en œuvre facile et rapide, destiné à tous types de bâtiments : neuf et rénovation.

Les appuis en 335 cm sont préconisés dans les cas :

- de mur de 20 cm + isolation 10 ou 12 cm

Exemple de pose :

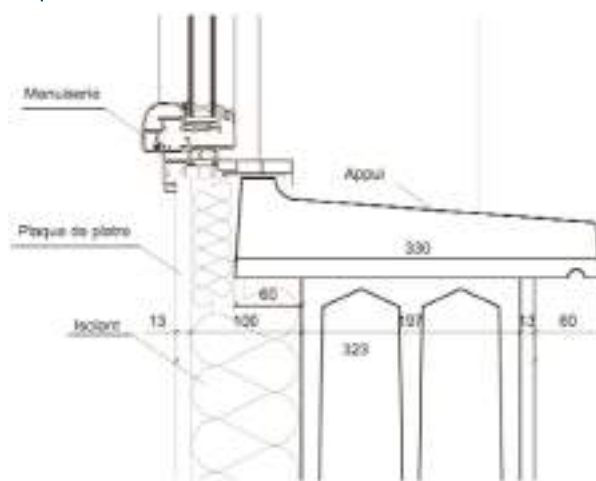

APPUIS 335					
CODE	TYPE APPUI	LONGUEUR TOTALE	POIDS (kg)	CONDITIONNEMENT APPUIS/PALETTE	POIDS/PALETTE (kg)
A335PAC040	40	50	26	20	520
A335PAC050	50	60	31	20	620
A335PAC060	60	70	36	10	360
A335PAC080	80	90	47	10	470
A335PAC090	90	100	52	10	520
A335PAC100	100	110	57	10	570
A335PAC120	120	130	67	10	670
A335PAC140	140	150	78	10	780
A335PAC160	160	170	88	10	880
A335PAC180	180	190	99	5	495
A335PAC200	200	210	110	5	550
A335PAC240	240	250	124	5	620





# APPUI DE FENÊTRES 390



Appuis de fenêtres en béton armé, de 39 cm de large avec rejingot arrière, garantissant l'étanchéité. Finition en béton lisse, avec une goutte d'eau en sous face.

Conforme au DTU 20,1 mise en œuvre facile et rapide, destiné à tous types de bâtiments : neuf et rénovation.

Les appuis en 39 cm sont préconisés dans les cas :

- d'isolation par l'extérieur légère
- de mur de 20 cm + isolation 14 ou 16 cm
- de rénovation; murs épais (pierre, monomur, etc...)

Exemple de pose :

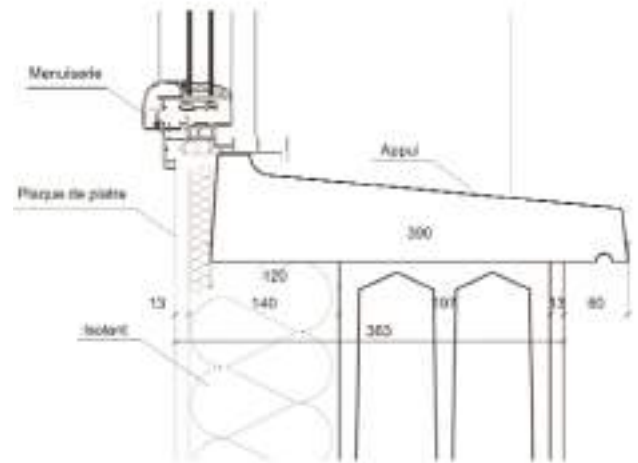
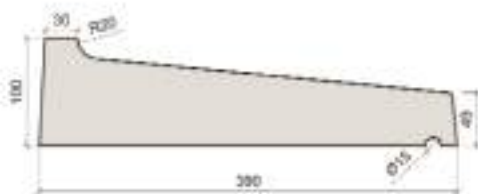

APPUI 390					
CODE	TYPE APPUI	LONGUEUR TOTALE	POIDS (kg)	CONDITIONNEMENT APPUIS/PALETTE	POIDS/PALETTE (kg)
A39PAC040	40	50	33	20	660
A39PAC050	50	60	40	20	800
A39PAC060	60	70	46	10	460
A39PAC070	70	80	53	10	530
A39PAC080	80	90	59	10	590
A39PAC090	90	100	66	10	660
A39PAC100	100	110	72	10	720
A39PAC110	110	120	79	10	790
A39PAC120	120	130	86	10	860
A39PAC130	130	140	92	10	920
A39PAC140	140	150	99	10	990
A39PAC150	150	160	106	10	1060
A39PAC160	160	170	112	10	1120
A39PAC180	180	190	125	5	625
A39PAC200	200	210	139	5	695
A39PAC210	210	220	145	5	725
A39PAC230	230	240	158	5	790



## APPUIS FENÊTRES 450



Appuis de fenêtres en béton armé, de 45 cm de large avec rejingot arrière, garantissant l'étanchéité. Finition en béton lisse, avec une goutte d'eau en sous face.

Conforme au DTU 20,1 mise en œuvre facile et rapide, destiné à tous types de bâtiments : neuf et rénovation.

Les appuis en 45 cm sont préconisés dans les cas :

- d'isolation par l'extérieur légère
- de mur de 20 cm + isolation 14 ou 16 cm
- de rénovation; murs épais (pierre, monomur, etc...)

Exemple d'isolation par l'extérieur (ISOLABLOC) :

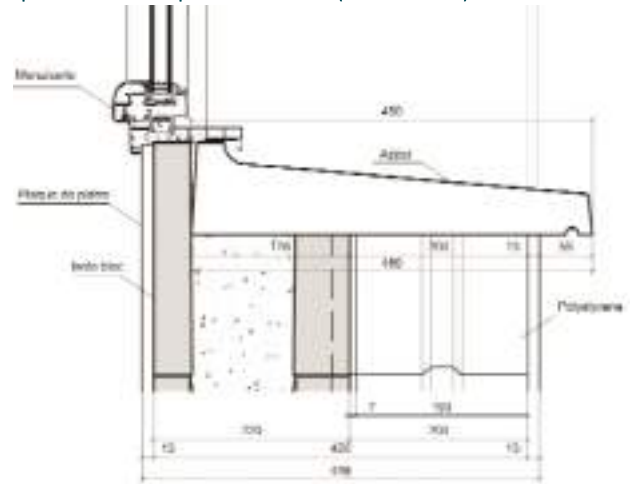
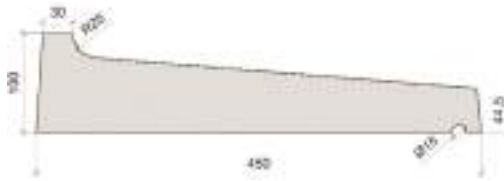

APPUIS 450					
CODE	TYPE APPUI	LONGUEUR TOTALE	POIDS (kg)	CONDITIONNEMENT APPUIS/PALETTE	POIDS/PALETTE (kg)
A45040	40	50	35	20	700
A45050	50	60	42	20	840
A45060	60	70	49	10	490
A45070	70	80	56	10	560
A45080	80	90	63	10	630
A45090	90	100	70	10	700
A45100	100	110	77	10	770
A45110	110	120	84	10	840
A45120	120	130	91	10	910
A45130	130	140	98	10	980
A45140	140	150	105	10	1050
A45150	150	160	112	10	1120
A45160	160	170	119	10	1190
A45180	180	190	133	5	665
A45200	200	210	147	5	735
A45210	210	220	154	5	770
A45230	230	240	168	5	840



# SEUIL DE PORTE PMR\*



Conforme aux prescriptions  
du Code de la Construction  
et de l'Habitat



SEUIL DE PORTE PMR					
1 LARGEUR (mm)	2 HAUTEUR TALON (mm)	3 HAUTEUR NEZ (mm)	4 DIMENSION PROFIL COLLECTEUR (mm)	5 DIMENSION REJINGOT LATÉRAL (mm)	6 PENTE MAXIMUM (%)
350	60	35	20	15	10
Seuil en béton autoplaçant finition lisse					

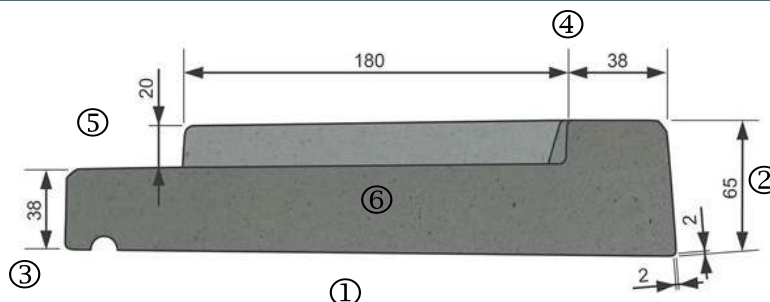

## Notice de pose

Les seuils PMR sont destinés à faciliter, par un cheminement praticable sans discontinuité, le déplacement et l'accès des personnes handicapées à mobilité réduite, y compris celles qui se déplacent en fauteuil roulant, principalement dans les bâtiments d'habitation collectifs ou individuels.

La longueur totale du seuil est supérieure de 10 cm à la largeur du tableau (5 cm de chaque côté), ceci afin de permettre une parfaite étanchéité et fixation entre les différents éléments de la construction.

Les eaux de pluie sont collectées au bas des menuiseries dans le profil du seuil à l'arrière et évacuées latéralement.

La pente du seuil permet d'éviter la stagnation de l'eau, gage de propreté et de sécurité notamment en période hivernale, de gel.

Les seuils PMR sont conditionnés sur des palettes spéciales par lot de 14.

SEUIL DE PORTE PMR							
CODE	DÉSIGNATION	TON	LARGEUR TOTALE (mm)	LARGEUR TABLEAU (mm)	PENTE MAXIMUM (%)	POIDS (kg)	QUANTITÉ/ PALETTE
APMR090VI	SEUIL PMR	GRIS	100	90	10	40	14
APMR120VI	SEUIL PMR	GRIS	130	120	10	51	14
APMR140VI	SEUIL PMR	GRIS	150	140	10	58	14
* Personne à Mobilité Réduite							

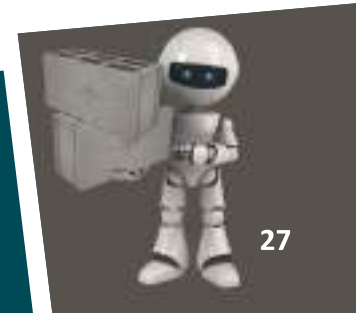

### Poteau Auteuil



POTEAU AUTEUIL			
CODE	SECTION	HAUTEUR (cm)	POIDS (kg)
AUTEUIL	10x17	150	63 kg
Sur commande			

**Montage :**

- 1 lisse Main-courante, section 8x12, longueur 198, poids 45kg
- 1 lisse Garde-corps, section 8x8, longueur 198, poids 31kg

### Poteau Longchamp



POTEAU LONGCHAMP			
CODE	SECTION	HAUTEUR (cm)	POIDS (kg)
LONGCH160	10x17	160	75
LONGCH180	10x19	180	84
LONGCH200	10x19	200	93
Sur commande			

**Montage :**

- 2 lisses Garde-corps, section 10x10, longueur 198, poids 49kg

### Poteau Patûrage n°3

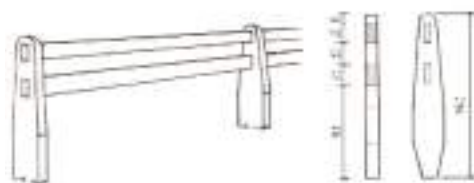

POTEAU PATÛRAGE N°3			
CODE	SECTION	HAUTEUR (cm)	POIDS (kg)
PAT3	22x9	160	70
Sur commande			

**Montage :**

- 2 lisses Ranch, section 18x4, longueur 192, poids 34kg



## Poteau Patûrage n°4



POTEAU PÂTURAGE N°4			
CODE	SECTION	HAUTEUR (cm)	POIDS (kg)
PAT4	22x9	160	70
Sur commande			

### Montage :

- 1 lisse Main-courante, section 8x12, longueur 198, poids 45kg
- 1 lisse Garde-corps, section 8x8, longueur 198, poids 31kg

## Poteau Ranch n°1

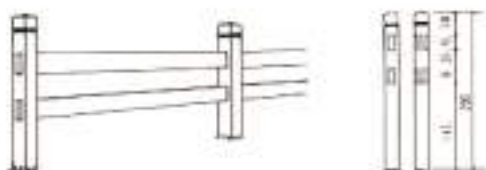

POTEAU RANCH N°1			
CODE	SECTION	HAUTEUR (cm)	POIDS (kg)
RANCH1160	14x14	160	79
RANCH1180	14x14	180	89
RANCH1200	14x14	200	99
Sur commande			

### Montage :

- 2 lisses Ranch, section 18x4, longueur 192, poids 34kg

## Poteau Ranch n°2



POTEAU RANCH N°2			
CODE	SECTION	HAUTEUR (cm)	POIDS (kg)
RANCH2160	14x14	160	79
RANCH2180	14x14	180	89
RANCH2200	14x14	200	99
Sur commande			

### Montage :

- 2 lisses Garde-corps, section 8x8, longueur 198, poids 31kg

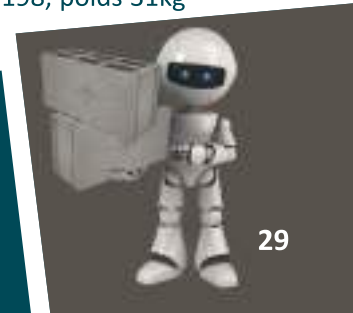

### Clôture grillagée



POTEAU CLÔTURE			
CODE	SECTION	HAUTEUR (cm)	POIDS (kg)
P08150VI	8x8	150	23
P08175VI	8x8	175	27
P08200VI	8x8	200	31
P08240VI	8x8	240	39
P10200VI	10x10	200	48
P10250VI	10x10	250	60
P10300VI	10x10	300	72
Sur commande			

### Clôture mur plein



POTEAU À FEUILLURE			
CODE	SECTION	HAUTEUR (cm)	POIDS (kg)
P12200VI	12x12	200	60
P12250VI	12x12	250	81
P12300VI	12x12	300	98
Sur commande			

### Plaque de soubassement ou mur plein



PLAQUE DE SOUBASSEMENTS				
CODE	LONGUEUR (cm)	HAUTEUR (cm)	ÉPAISSEUR (cm)	POIDS (kg)
PLAQ200VI	200	20	4	24
PLAQ194VI	194	50	4	83
PLAQ192VI	192	50	4	80
Sur commande				

### Clôture mur plein

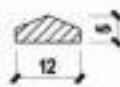

CHAPERON			
CODE	SECTION	LONGUEUR (cm)	POIDS (kg)
CHAPA	12x5	193	24
Sur commande			



## Poteau Stade n°1



POTEAU STADE N°1			
CODE	SECTION	HAUTEUR (cm)	POIDS (kg)
STAD1	18x8	150	46
Sur commande			

## Poteau Stade n°2



POTEAU STADE N°2			
CODE	SECTION	HAUTEUR (cm)	POIDS (kg)
STAD2160	15x10	160	59
STAD2180	15x10	180	66
STAD2205	15x10	205	75
Sur commande			

## Poteau Stade n°3

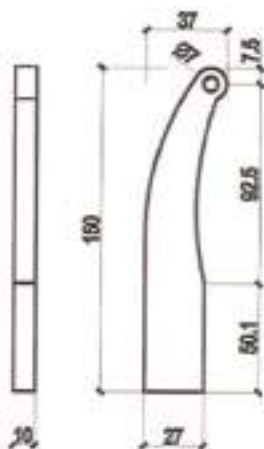

POTEAU STADE N°3			
CODE	SECTION	HAUTEUR (cm)	POIDS (kg)
STAD3	27x10	150	83
Sur commande			



### Escalier droit avec quart tournant gauche ou droit strié

Escalier droit avec quart tournant gauche :

Quart tournant gauche  
Quart tournant droit

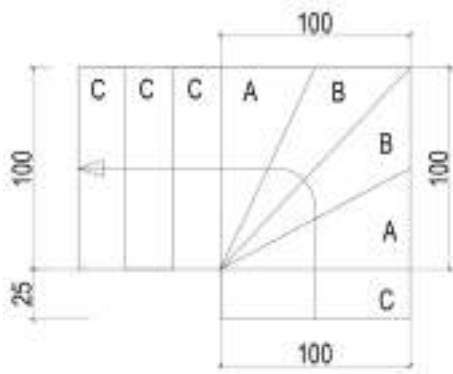

Marches d'escalier béton brut, face striée sans contremarches.  
Largeur de marche 1,00 ml uniquement.

A construire traditionnellement ou prévoir une engravure dans mur existant.

Le quart tournant est constitué de 4 marches, 2 types A et 2 types B, auxquelles on associe les marches droites selon la hauteur à monter. Le quart tournant a un encombrement brut de 1,00 ml X 1,00 ml.

Escalier droit avec quart tournant droit :

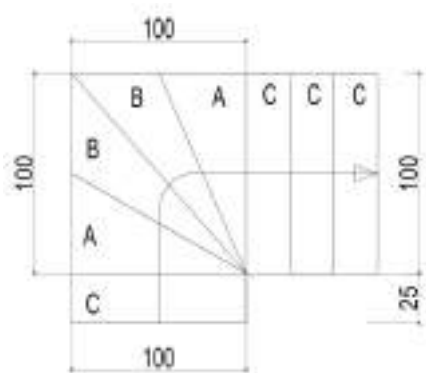

ESCALIER DROIT AVEC QUART TOURNANT DROIT

CODE	TYPE DE MARCHES	LONGUEUR (cm)	POIDS (kg)
ESCBAL1	TYPE A	100	37
ESCBAL2	TYPE B	100	37
ESCALD	TYPE C	100	40
Sur commande			

### Marches escalier droit lisse

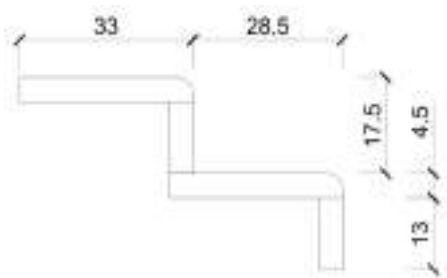

Marches d'escalier en béton brut, face lisse avec quart de rond.

Contremarche en béton brut, lisse droite.

Les marches et les contremarches sont à construire traditionnellement.

DIMENSIONS DES MARCHES

CODE	LONGUEUR (cm)	LARGEUR (cm)	ÉPAISSEUR (cm)	POIDS (kg)
ESCALD080	80	33	4,5	33
ESCALD100	100	33	4,5	41
ESCALD120	120	33	4,5	49
Sur commande				

DIMENSIONS DES CONTREMARCHES

CODE	LONGUEUR (cm)	LARGEUR (cm)	ÉPAISSEUR (cm)	POIDS (kg)
ESCALCM080	80	13	4,5	13
ESCALCM100	100	13	4,5	16
ESCALCM120	120	13	4,5	20
Sur commande				





## Escalier hélicoidal

Marches en béton armé sans contremarches, about percé pour fixer un garde corps.  
Le rayon des marches peut être réduit sur commande pour s'adapter à votre cas particulier.

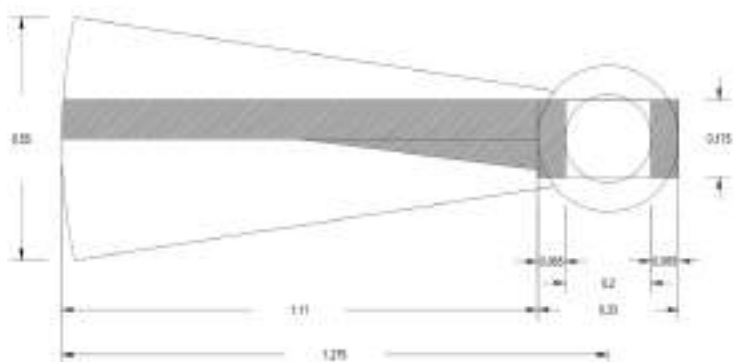
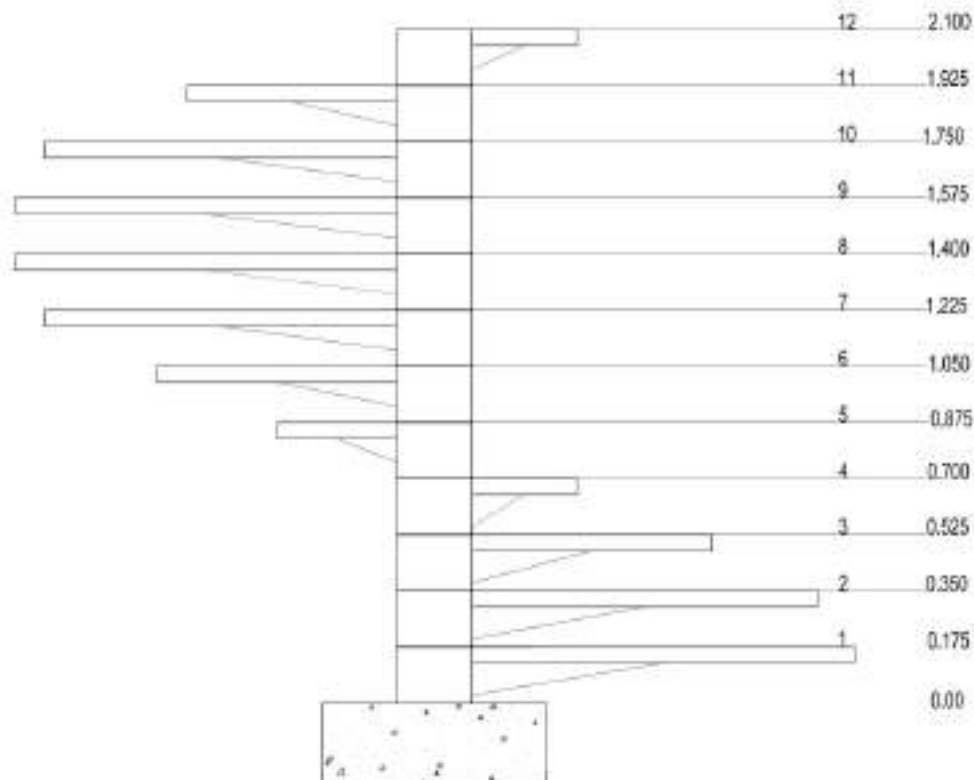

ESCALIER HELICOIDAL			
CODE	RAYON TOTAL (cm)	DIMENSION PASSAGE (cm)	POIDS (kg)
ESCALH080	80	063,5	76
ESCALH090	90	073,5	83
ESCALH100	100	083,5	90
ESCALH110	110	093,5	98
ESCALH120	120	103,5	106
ESCALH127	127,5	111	112
<b>Sur commande</b>			

### Note de montage :

- Faire un socle avec les aciers en attente qui traverseront les noyaux des marches.
- Tracer sur une règle verticale fixée, le niveau supérieur de chaque marche.
- Déterminer le départ et l'arrivée de l'escalier.
- Prévoir environ 4 marches pour 1/4 de tour.
- Possibilité de chevaucher les marches maximum 5 cm.
- Monter les marches en les calant, couler le béton dans le noyau au fur et à mesure du montage en assurant la continuité des aciers.
- Laisser l'étaisage au moins une semaine.

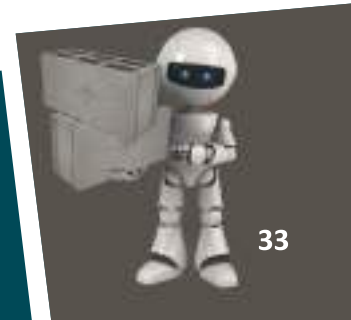

### Caniveaux

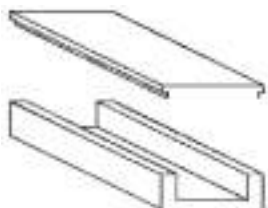

CODE	DIMENSION (cm)	CANIVEAUX	COUVERCLE
		POIDS (kg)	POIDS (kg)
BORCX1	15x15x100	54	28
BORCX2	15x35x100	74	53
BORCX3	40x25x100	127	61
Sur commande			

### Tour d'arbre : rond d'arbre ou carré d'arbre



ROND D'ARBRE				
CODE	HAUTEUR (cm)	ÉPAISSEUR (cm)	DIAMÈTRE INTÉRIEUR (cm)	POIDS (kg)
RONDA	19	5	80	34
RONDA60VI	9	8	57	33
RONDA90VI	9.5	9.5	89	62
Possibilité de couleur sur les diamètres 57 et 89 en: Blanc, Ton pierre, Ocre ou Rouge				
Sur commande				



TOUR D'ARBRE CARRÉ				
CODE	HAUTEUR (cm)	ÉPAISSEUR (cm)	DIAMÈTRE INTÉRIEUR (cm)	POIDS (kg)
TOURDA100	13	13	100x100	160
TOURDA1502P	13	13	150x150	200
Sur commande				

### Pointe de diamant

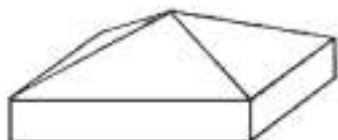

POINTE DE DIAMANT			
CODE	LONGUEUR (cm)	LARGEUR (cm)	POIDS (kg)
CHAPPTD29	29	29	9.00
CHAPPTD35	35	35	13.00
CHAPPTD42	42	42	19.20
CHAPPTD46	46	46	20.29
CHAPPTD50	50	50	44.00
Sur commande			



## Chaperon double pente



CHAPERON DOUBLE PENTE			
CODE	DIMENSIONS (cm)	QUANTITÉ/PALETTE	POIDS (kg)
CHAP30	30x8x50	60 u/palette	26
<b>Couleurs :</b> G : Gris béton / B : Blanc / TP : Ton Pierre / OC : Ocre / R : Rouge			
<b>Sur commande</b>			

## Chaperon plat ou bombé



CHAPERON PLAT			
CODE	DIMENSIONS (cm)	QUANTITÉ / PALETTE	POIDS (kg)
CHAPP050	26x4.5x50	60 u/palettes	17
CHAPP100	30x4.5x100	40 u/palettes	11.87
<b>Couleurs :</b> G : Gris béton / B : Blanc / TP : Ton Pierre / OC : Ocre / R : Rouge			
<b>Sur commande</b>			

CHAPERON BOMBÉ			
CODE	DIMENSIONS (cm)	QUANTITÉ / PALETTE	POIDS (kg)
CHAPB27100	27x4.5x100	40 u/palettes	11.87
CHAPB28050	28x4.8x50	40 u/palettes	3.20
CHAPB28100	28x4.8x100	40 u/palettes	6.41
CHAPB34050	34x5.2x50	36 u/palettes	4.95
<b>Couleurs :</b> G : Gris béton / B : Blanc / TP : Ton Pierre / OC : Ocre / R : Rouge			
<b>Sur commande</b>			

## Chapiteau

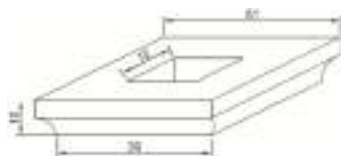

CHAPITEAU			
CODE	DIMENSIONS (cm)	TROU INTÉRIEUR	POIDS (kg)
CHAP51J	51x51x10	20x20	42
<b>Couleurs :</b> G : Gris béton / B : Blanc / TP : Ton Pierre			
<b>Sur commande</b>			



### Buse



BUSE				
CODE	DIAMÈTRE INTÉRIEUR (mm)	DIAMÈTRE EXTÉRIEUR (mm)	HAUTEUR (mm)	POIDS (kg)
TUY080050	800	960	50	202
TUY080	800	960	100	405
TUY100050	1000	1160	50	350
TUY100	1000	1160	100	700
TUY120050	1200	1360	50	410
TUY120	1200	1360	100	780
Sur commande				
TUY150050VI	1500	1660	50	380
TUY200050VI	2000	2160	50	740

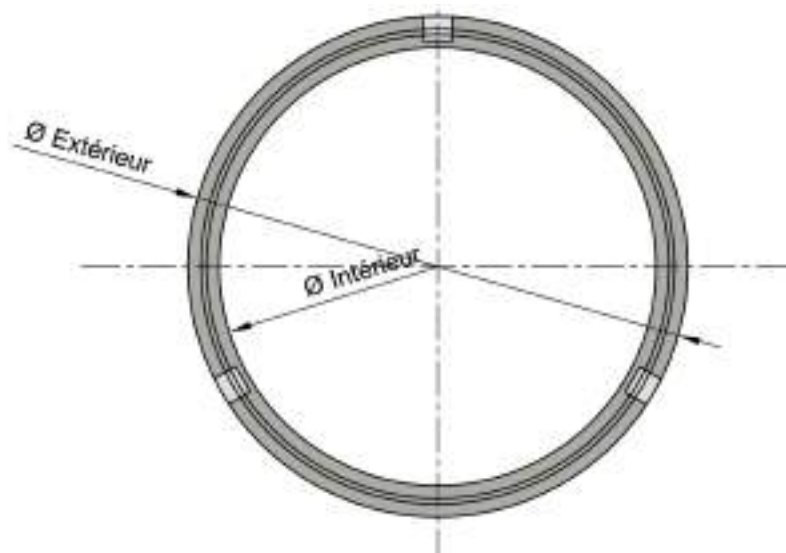
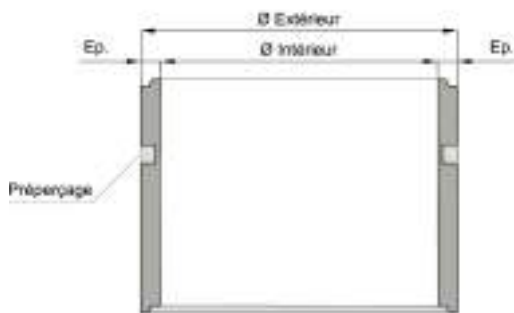

### Buse perforée

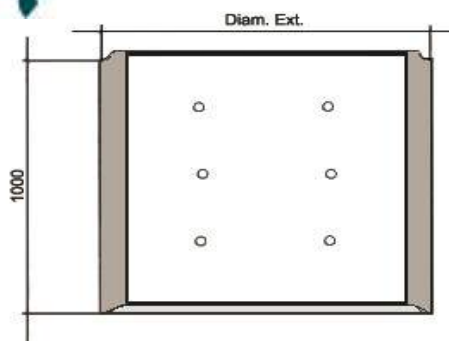

BUSE PERFORÉE				
CODE	DIAMÈTRE INTÉRIEUR (mm)	DIAMÈTRE EXTÉRIEUR (mm)	ÉPAISSEUR (mm)	POIDS (kg)
TUYP100	1000	1160	100	700



## Couvercle

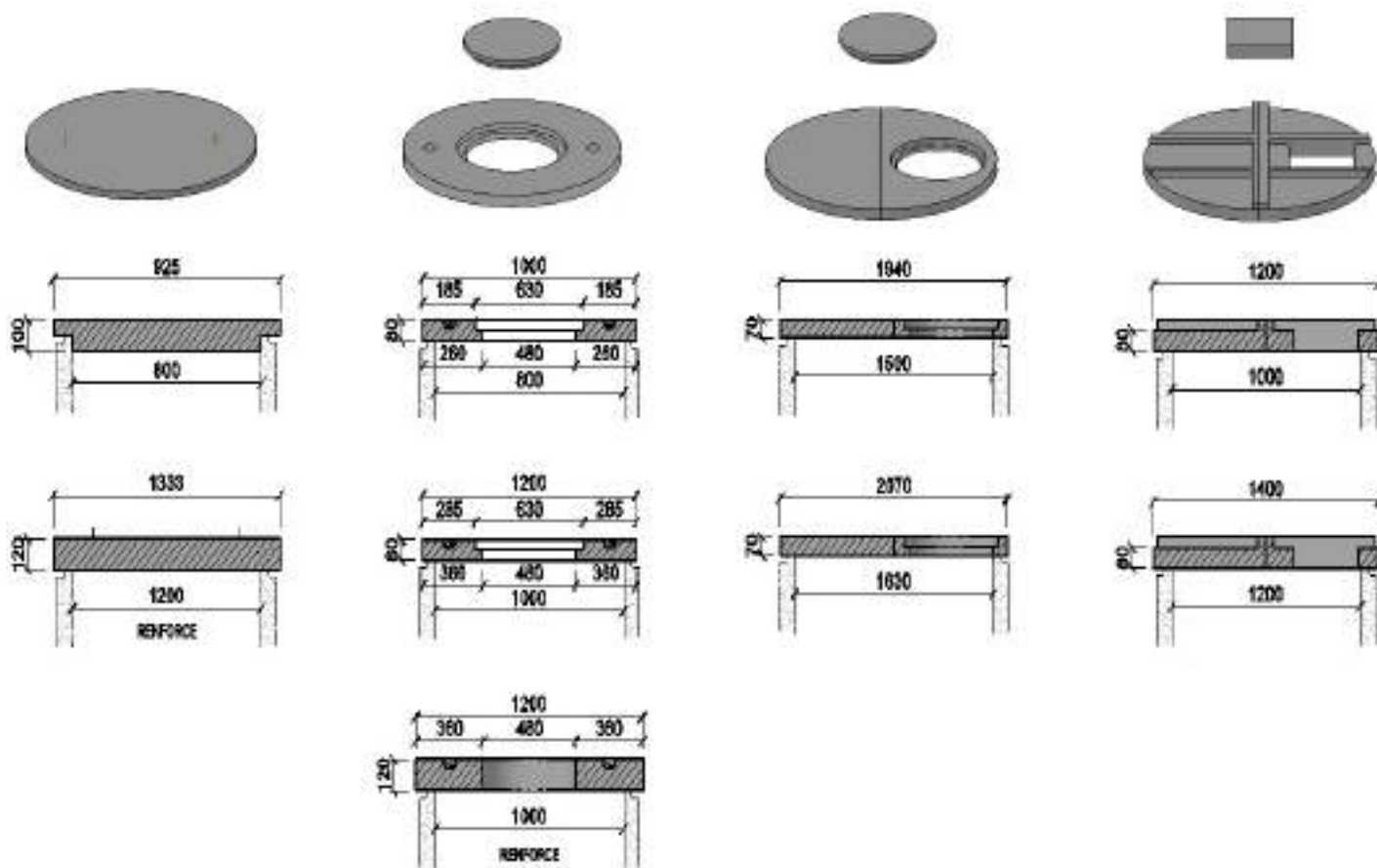

CODE	DIAMETRE INTERIEUR (mm)	DIAMETRE EXTERIEUR (mm)	EPAISSEUR (mm)	POIDS (kg)
<b>COUVERCLE MONOBLOC SANS TRAPPE</b>				
C080	800	925	50	50
C120RENFOR	1200	1333	120	460
<b>COUVERCLE MONOBLOC AVEC TRAPPE RONDE Ø50</b>				
C080MONOTR	800	1000	80	140
C100MONOTR	1000	1200	80	160
C100RMONOTR + C050 (Trappe non comprise)	1000	1200	120	270
	470	610	65	39
<b>COUVERCLE EN 2 PARTIES AVEC TRAPPE RONDE Ø50 (Sur commande)</b>				
C150VI	1500	1600	70	170
C220VI	2000	2200	70	690
<b>COUVERCLE EN 2 PARTIES AVEC TRAPPE CARRE 34x34</b>				
C100	1000	1200	80	160
C120	1200	1400	80	200



### Tuyau béton vibré : 100 cm, 50 cm et manchon de 33 cm

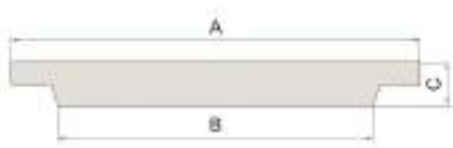

TUYAU BÉTON 100 CM			
CODE	DIMENSIONS	CONDITIONNEMENT	POIDS (kg)
TUY020VI	20x100	À l'unité	55
TUY030	30x100		100
TUY040	40x100		135
TUY050	50x100		220
TUY060	60x100		300
TUY080	80x100		395

TUYAU BÉTON 50 CM			
CODE	DIMENSIONS	CONDITIONNEMENT	POIDS (kg)
TUY030050	30x50	À l'unité	50
TUY040050	40x50		68
TUY050050	50x50		110
TUY060050	60x50		150
TUY080050	80x50		198

TUYAU BÉTON 33 CM			
CODE	DIMENSIONS	CONDITIONNEMENT	POIDS (kg)
MANCH300	30x33	À l'unité	34
MANCH400	40x33		45
MANCH500	50x33		74
MANCH600	60x33		100

COUVERCLES					
CODE	TYPE	A	B	C	POIDS (kg)
C030	30	33.50	30.50	3.50	9
C040	40	44.00	40.00	4.50	17
C050	50	61.00	47.00	6.50	39
C060	60	74.50	57.50	7.50	64
C080	80	92.50	85.50	10.00	147

### Tuyau béton perforé : 100 cm



TUYAU CIMENT PERFORÉ			
CODE	DIMENSIONS	CONDITIONNEMENT	POIDS (kg)
TUYP020VI	20x100	À l'unité	57
TUYP030VI	30x100		100
TUYP040VI	40x100		150
TUYP050VI	50x100		220
TUYP060VI	60x100		300
Sur commande			

### Coquille béton : 100 cm



COQUILLE			
CODE	DIMENSIONS	QUANTITÉ / PALETTE	POIDS (kg)
COQUIL020VI	20x100	40 u/palettes	28
COQUIL030	30x100	21 u/palettes	50
COQUIL040	40x100	16 u/palettes	75
COQUIL050	50x100	14 u/palettes	110
COQUIL060	60x100	5 u/palettes	150
Sur commande			



# PAC



LA SIGNATURE DU BÉTON AU NATUREL

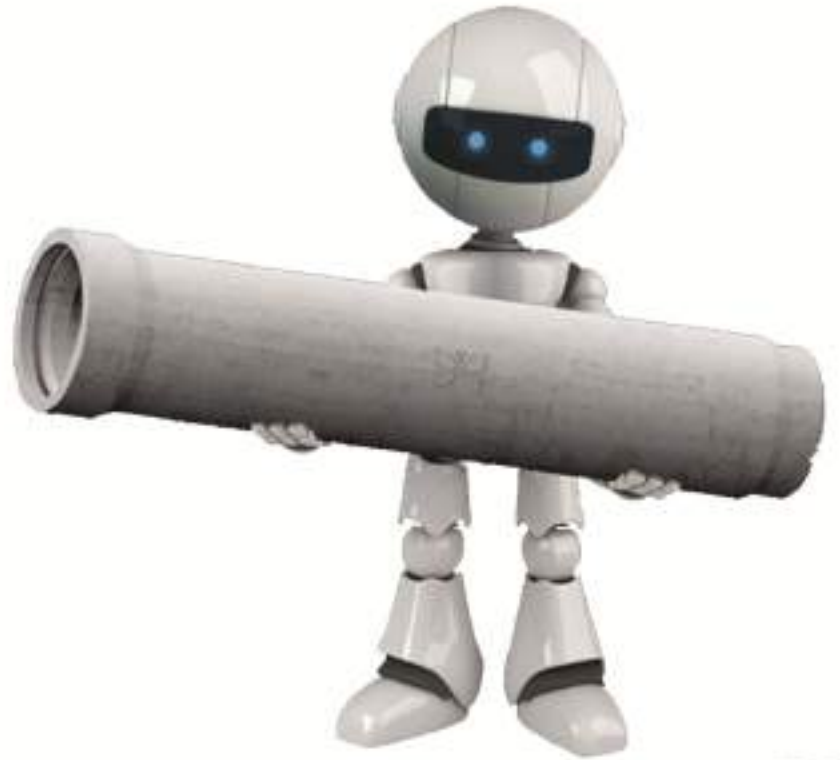

### Tuyaux armés : Ø 300 À Ø 1200

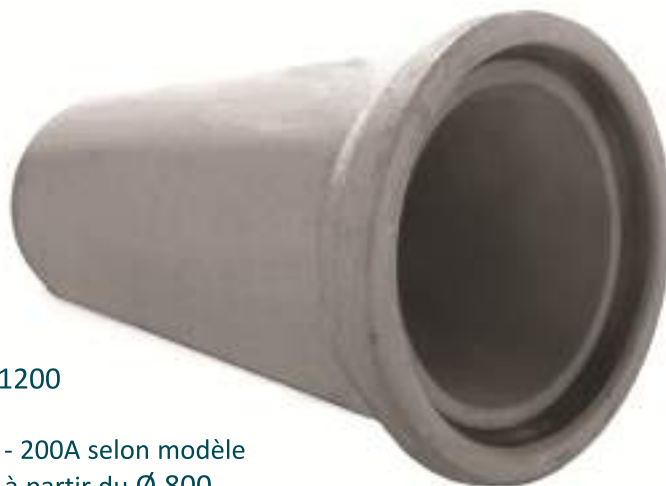

#### Descriptif du produit :

- Norme
- Gamme du Ø 300 À Ø 1200
- Joint intégré et intégral
- Résistance 135A - 165A - 200A selon modèle
- Ancres de manutention à partir du Ø 800

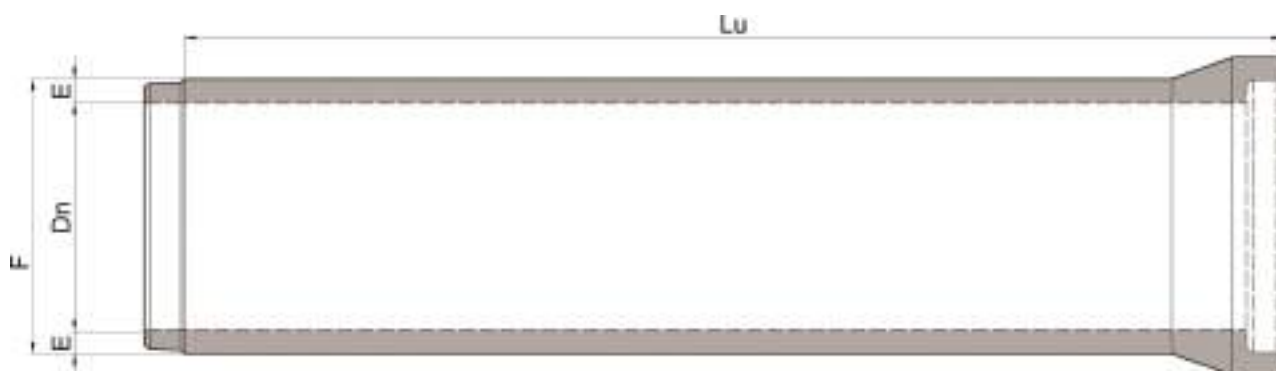

CODE	Dn DIAMÈTRE NOMINAL (mm)	Lu LONGUEUR UTILE (m)	E ÉPAISSEUR PAROI (mm)	F DIAMÈTRE EXT. FUT (mm)	POIDS (kg)		INFORMATION		
					MÈTRE LINÉAIRE (kg)	TUYAU (kg)	JOINT INTÉGRÉ	NORME	MANUTENTION
T0300135A	Ø 300	2.40	55	410	168	420	✓		
T0400135A	Ø 400	2.40	59	518	242	605	✓		
T0500135A	Ø 500	2.40	69	638	336	840	✓		
T0600135A	Ø 600	2.40	77	754	456	1140	✓		
T0800135A	Ø 800	2.40	94	988	725	1813	✓		2 ancrs 2T5
T01000135A	Ø 1000	2.40	112	1224	1200	3000	✓		2 ancrs 2T5
T01200135A	Ø 1200	2.40	127	1454	1500	3750	✓		2 ancrs 5T





## Tuyaux armés : Ø 300 À Ø 1200

### Manutention

Exemple de dispositifs :

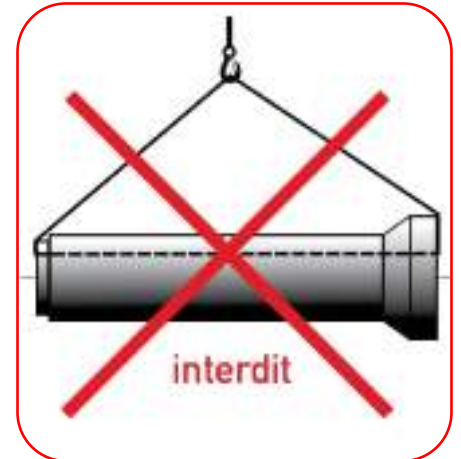
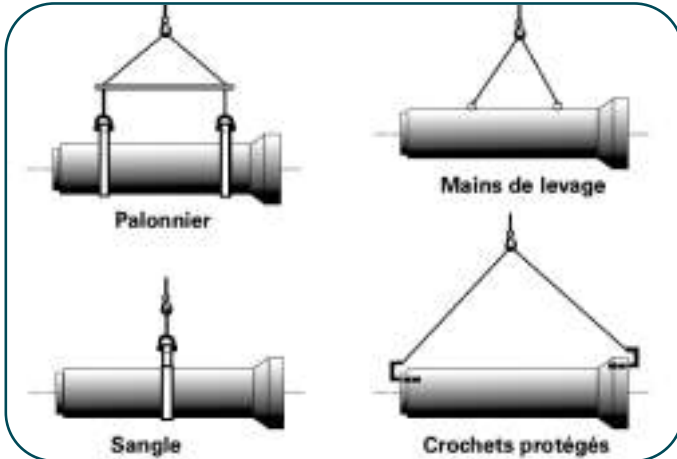

### Notice de pose

Exemple de dispositifs :

- Réaliser un lit de pose arasé à 10 cm minimum sous le fût de la canalisation
- L'assise de la canalisation est assurée grâce au compactage sous les flancs du tuyau
- Exécuter le remblai par couches successives d'environ 30 cm d'épaisseur



### Étanchéité à joint intégré

- Le joint d'étanchéité est solidaire du collet et est livré avec le tuyau
- Pas de joint à mettre en place sur le terrain
- Aucun risque d'oublier le joint lors de l'assemblage
- La position du joint est toujours correcte, d'où une parfaite étanchéité
- Préconisation de pose des tuyaux avec savon PAC

Test d'étanchéité réalisé suivant la norme



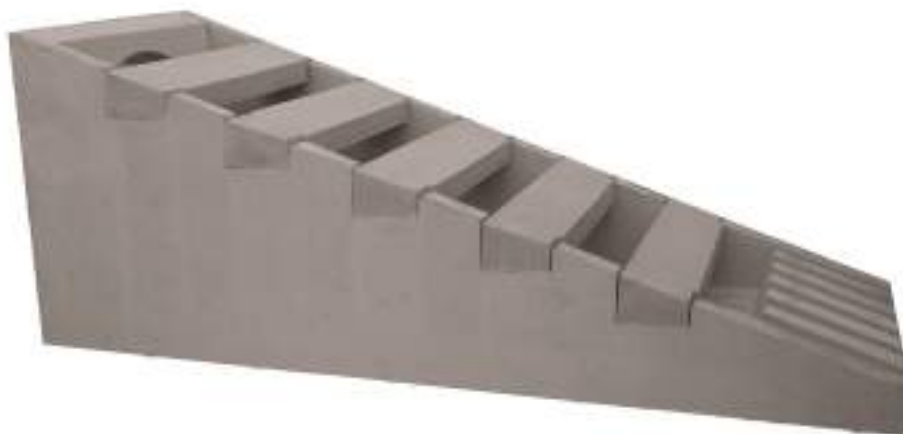

### Entretien

Les barreaux en béton armé sont amovibles, ils permettent d'effectuer un nettoyage simple, rapide et efficace pour garder la qualité hydraulique des têtes.

Afin de garder le système de sécurité après un choc avec un véhicule (casse des barreaux ou de la tête), il est nécessaire de changer les éléments endommagés.

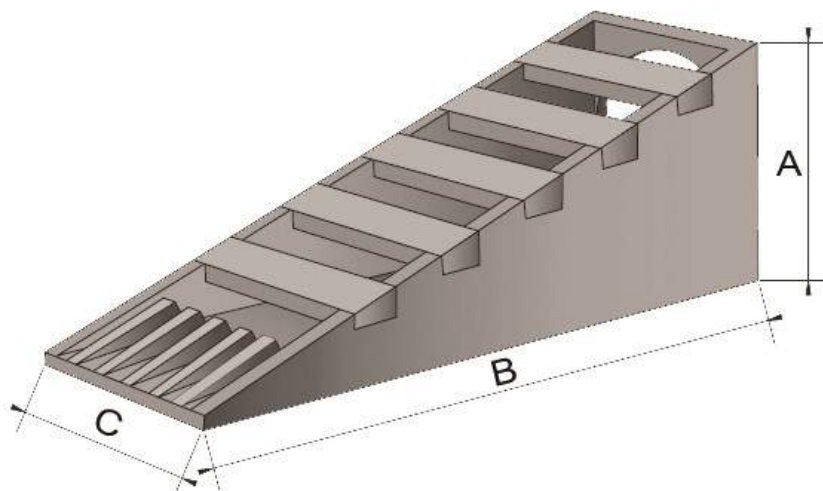

CODE	DIAMÈTRE INTÉRIEUR TUYAU (mm)	A HAUTEUR (mm)	B LONGUEUR (mm)	C LARGEUR (mm)	POIDS (kg)	NOMBRE BARREAUX	NORME
TS300	Ø 300	450	1300	430	169	2	NF
TS400	Ø 400	570	1590	530	335	4	NF
TS500	Ø 500	680	1920	660	434	3	NF
TS600	Ø 600	780	2250	780	730	4	NF
TS800	Ø 800	1100	2900	1200	1600	5	NF
TS1000	Ø 1000	1430	3900	1300	2700	5	NF

Schémas et textes non contractuels



# TÊTES DE PONT



Haut 130



Haut 100



Haut 80



Haut 60



Haut 270



Haut 220



Haut 165



Haut 160

CODE	TYPE	HAUTEUR (mm)	LARGEUR (mm)	POIDS (kg)	DIAMÈTRE DE BRANCHEMENTS POSSIBLES										
					Ø 300	Ø 400	Ø 500	Ø 600	Ø 800	Ø 1000	Ø 1200	Ø 1400	Ø 1600	Ø 1800	Ø 2000
TPD060	060	620	880	80	✓	✓									
TPD080	080	800	1090	170	✓	✓									
TPD0100	100	1000	1340	270	✓	✓	✓								
TPD0132	130	1300	1800	500	✓	✓	✓	✓							
TPD0160	160	1600	2400	1200		✓	✓	✓	✓	✓					
TPD0165	165	1650	2400	930						✓	✓				
TPD0220	220	2200	2800	2000		✓	✓	✓	✓	✓	✓				
TPD0270	270	2700	3700	3370				✓	✓	✓	✓	✓	✓	✓	✓

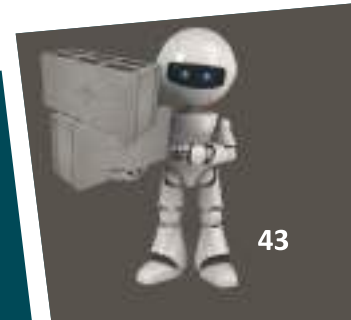

### Bordures

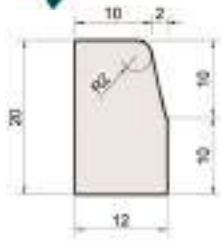

T1 Poids : 57 kg  
Cond. : 24/pal.



T2 Poids : 84 kg  
Cond. : 18/pal.



A2 Poids : 69 kg  
Cond. : 18/pal.

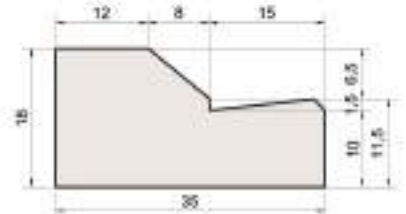

AC1 Poids : 119 kg  
Cond. : 10/pal.

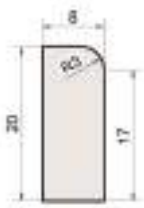

P1 Poids : 37.5 kg  
Cond. : 30/pal.



P2 Poids : 40 kg  
Cond. : 30/pal.

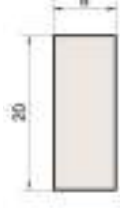

CR1 Poids : 37 kg  
Cond. : 30/pal.

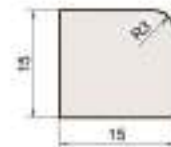

T2 BASSE BATEAU  
Poids : 51 kg



T2 BASSE SURBAISSÉE  
Poids : 50 kg

### Caniveaux

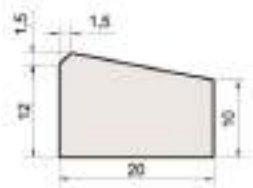

CS1 Poids : 54 kg  
Cond. : 20/pal.

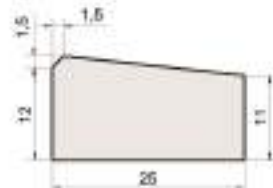

CS2 Poids : 76 kg  
Cond. : 20/pal.



CC1 Poids : 108 kg  
Cond. : 10/pal.



CC2 Poids : 150 kg  
Cond. : 8/pal.

### Ilôts

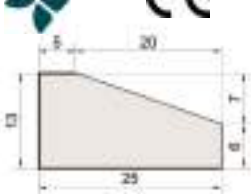

I1 Poids : 30 kg  
Cond. : 40/pal.

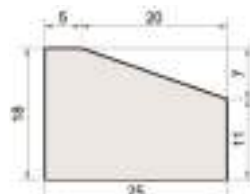

I2 Poids : 20 kg  
Cond. : 24/pal.

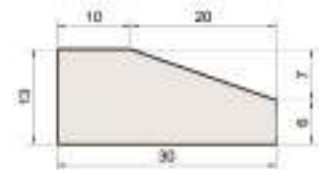

I3 Poids : 38 kg  
Cond. : 30/pal.

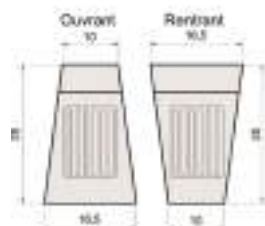

Poids : 8 kg  
Cond. : 120/pal.

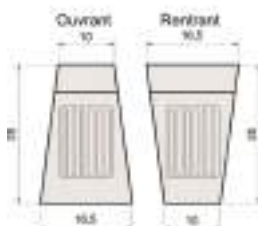

Poids : 12 kg  
Cond. : 120/pal.

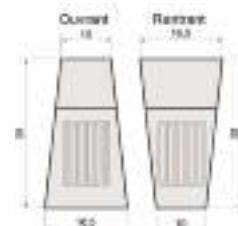

Poids : 10 kg  
Cond. : 108/pal.



## Bordure de défense

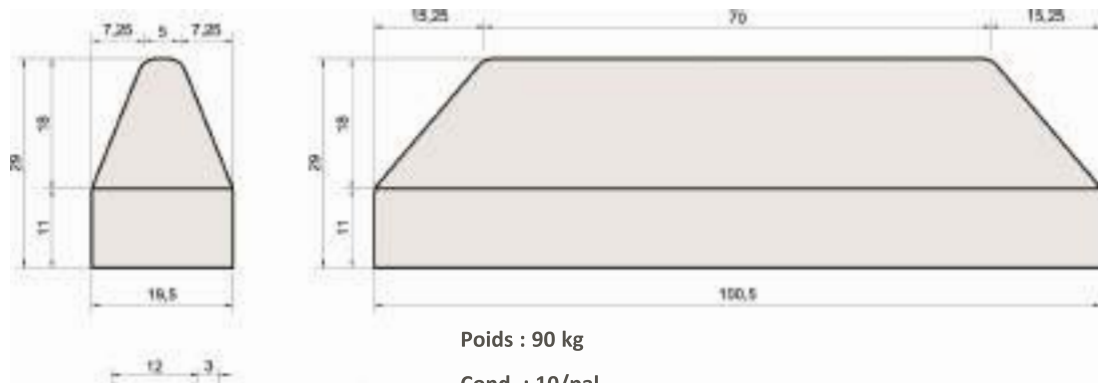

Poids : 90 kg  
Cond. : 10/pal.

## Bordure T2 braise et basse (entrée de garage)

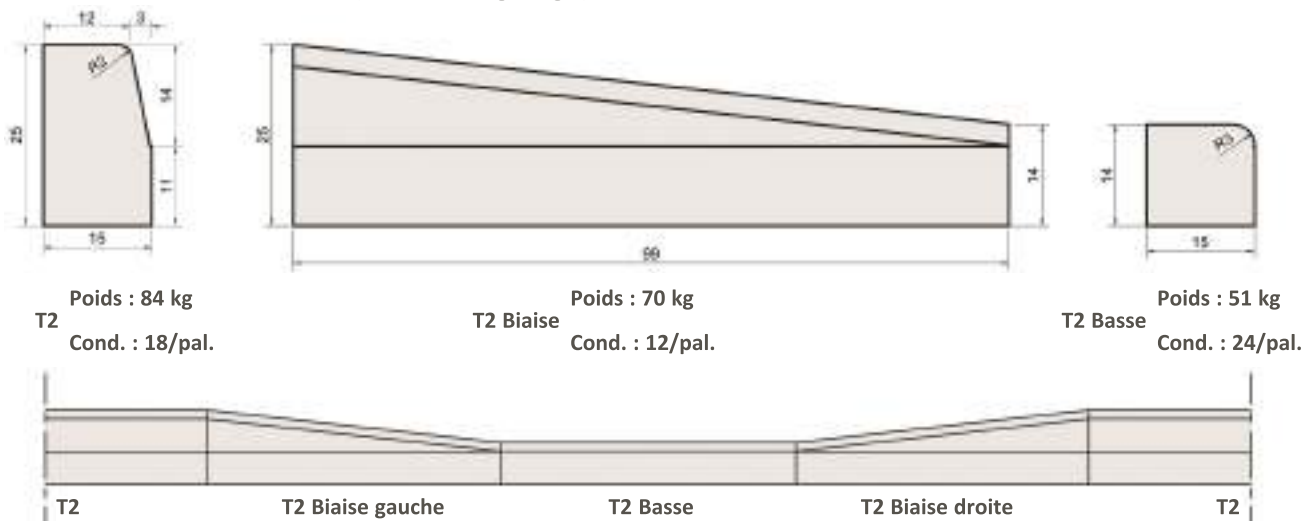

Poids : 84 kg  
T2  
Cond. : 18/pal.

Poids : 70 kg  
T2 Braise  
Cond. : 12/pal.

Poids : 51 kg  
T2 Basse  
Cond. : 24/pal.

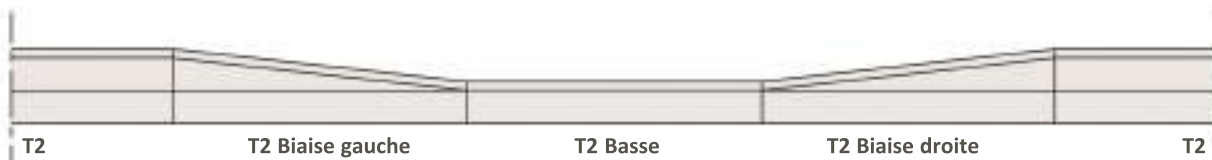

## Bordure T2 A2

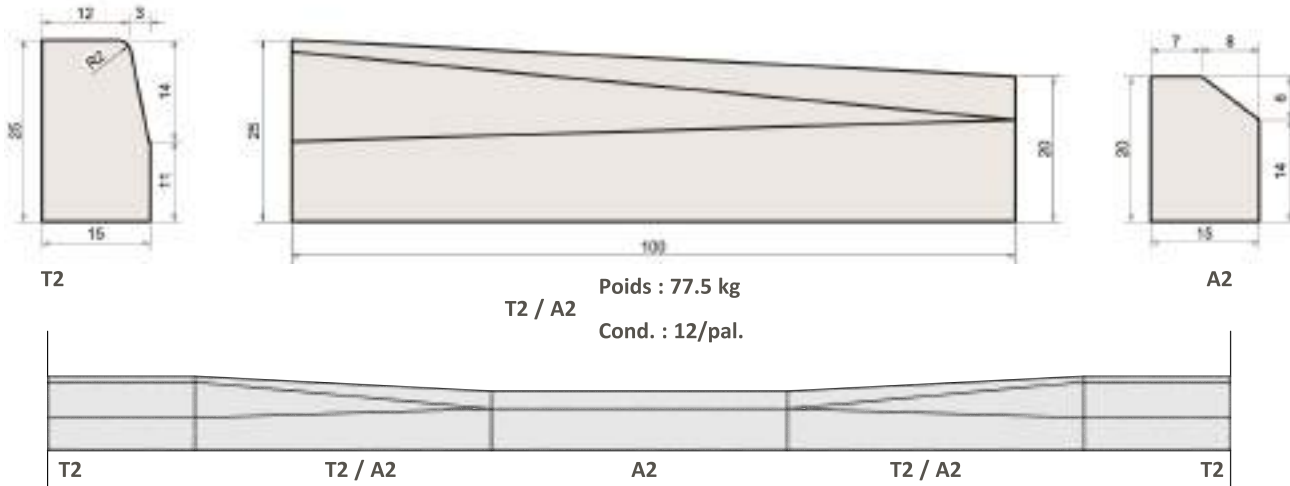

Poids : 77.5 kg  
T2 / A2  
Cond. : 12/pal.

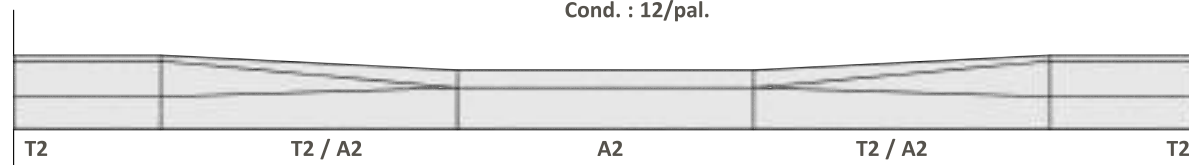



CODE	DÉSIGNATION	DIMENSION largeur x hauteur x longueur	POIDS (kg)	QUANTITÉ / PALETTE	POIDS DE LA PALETTE (kg)	CLASSE DE RÉSISTANCE
BORT1 (A)	BORDURE TROTTOIR T1	12x20x100	55	24	1320	Classe T & U
BORT2 (A)	BORDURE TROTTOIR T2	15x25x100	84	18	1512	Classe T & U
BORA2 (A)	BORDURE TROTTOIR A2	15x20x100	69	18	1242	Classe T & U
BORP1	BORDURE PARC STATION P1	20x8x100	38	30	1140	Classe T
BORP2G	BORDURE PARC STATION P2	28x6x100	37	30	1200	Classe T
BORC1	CANIVEAU ACC TEMENT AC1	35x18x100	119	10	1190	-
BORCR1	CALAGES RIVES CR1	20x8x100	37	30	1110	-
BORT2BATEA	T2 BASSE BATEAU	15x15x100	51	24	1224	-
BORT2BAS	T2 BASSE SURBAISSEE	15x15x100	50	24	1200	-



CODE	DÉSIGNATION	DIMENSION largeur x hauteur x longueur	POIDS (kg)	QUANTITÉ / PALETTE	POIDS DE LA PALETTE (kg)	CLASSE DE RÉSISTANCE
BORCS1 (A)	CANIVEAU SIMPLE CS1	20x12x100	54	20	1080	Classe T & U
BORCS2 (A)	CANIVEAU SIMPLE CS2 T	25x12x100	76	20	1520	Classe T & U
BORCC1 (A)	CANIVEAU SIMPLE CC1 T	40x12x100	108	10	1080	Classe T & U
BORCC2 (A)	CANIVEAU SIMPLE CC2 T	50x14x100	150	8	1200	Classe T & U



CODE	DÉSIGNATION	DIMENSION largeur x hauteur x longueur	POIDS (kg)	QUANTITÉ / PALETTE	POIDS DE LA PALETTE (kg)	CLASSE DE RÉSISTANCE
BORI1	IL T I1	50x25x13	30	40	1200	-
BORI10/R	Ilôt Directionnel Ouvrant/Rentrant I1	16,5x13x25	8	120	960	-
BORI2	IL T I2	50x18x25	46	24	1104	-
BORI20/R	Ilôt Directionnel Ouvrant/Rentrant I2	16,5x18x25	12	120	1440	-
BORI3	IL T I3	50x13x25	38	30	1140	-
BORI30/R	Ilôt Directionnel Ouvrant/Rentrant I3	16,5x13x30	10	108	1000	-



CODE	DÉSIGNATION	DIMENSION longueur x largeur x hauteur	POIDS (kg)	QUANTITÉ / PALETTE	POIDS DE LA PALETTE (kg)	CLASSE DE RÉSISTANCE
BORDEF	BORDURE DE DEFENSE	19,5x29x100	90	10	900	-
BORT2A2DHU	BORDURE TROTTOIR T2/A2 DROITE	15x25x100	77,5	12	930	-
BORT2A2GHU	BORDURE TROTTOIR T2/A2 GAUCHE	15x25x100	77,5	12	930	-
BORT2BIASD	BORDURE T2 BIAISE DROITE	15x25x100	70	12	840	-
BORT2BIASG	BORDURE T2 BIAISE GAUCHE	15x25x100	70	12	930	-



# BORDURES T2 D'ANGLE ROND & ENTOURAGE D'ARBRE T2

## Bordure T2 d'angle rond

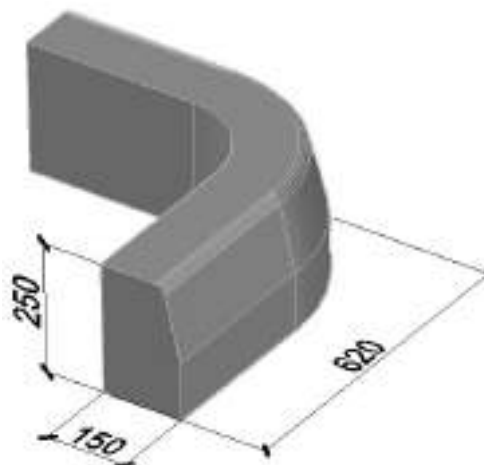
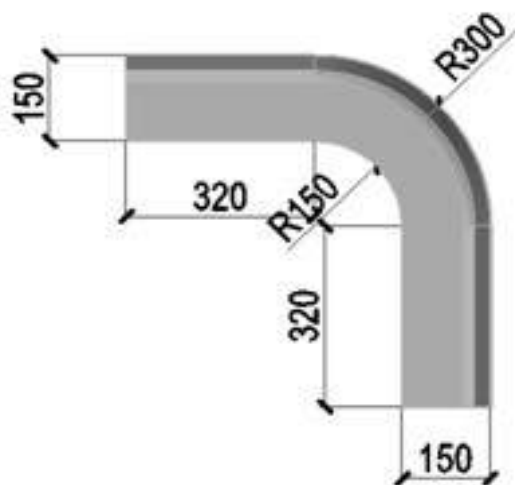

## Destination

Résistance en flexion et à la glissance selon document NF EN 1340 Classe S: 3.5 Mpa  
Béton de classe C16/20 selon la norme NF EN 206-1

Sa mise en oeuvre doit être réalisé conformément à la norme NF P 98-351, sur lit de mortier.  
Les joints sont obligatoire.

Sur le béton de fondation frais (tous types de bordures).

Sur le béton de fondation durci avec lit de mortier

Épaisseur du mortier minimum 3 cm

Dosage minilal du mortier 250 kg/m<sup>3</sup>

Marque NF non applicable à ce produit.



Réalisé avec les T2 d'angles

CODE	LONGUEUR	LARGEUR	HAUTEUR	POIDS	QTE/PAL
BORT2ANGLE	620 mm	150 mm	250 mm	80 kg	4 u

## Entourage d'arbre



T2 monobloc angle vif

CODE	LONGUEUR	LARGEUR	HAUTEUR	POIDS	QTE/PAL
ARBRET2	1300 mm	1000 mm	150 mm	183 kg	5 u

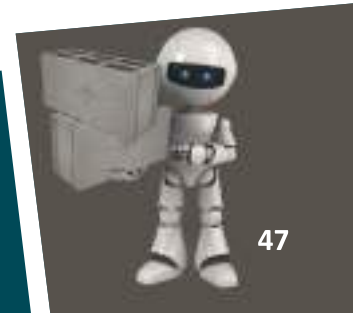

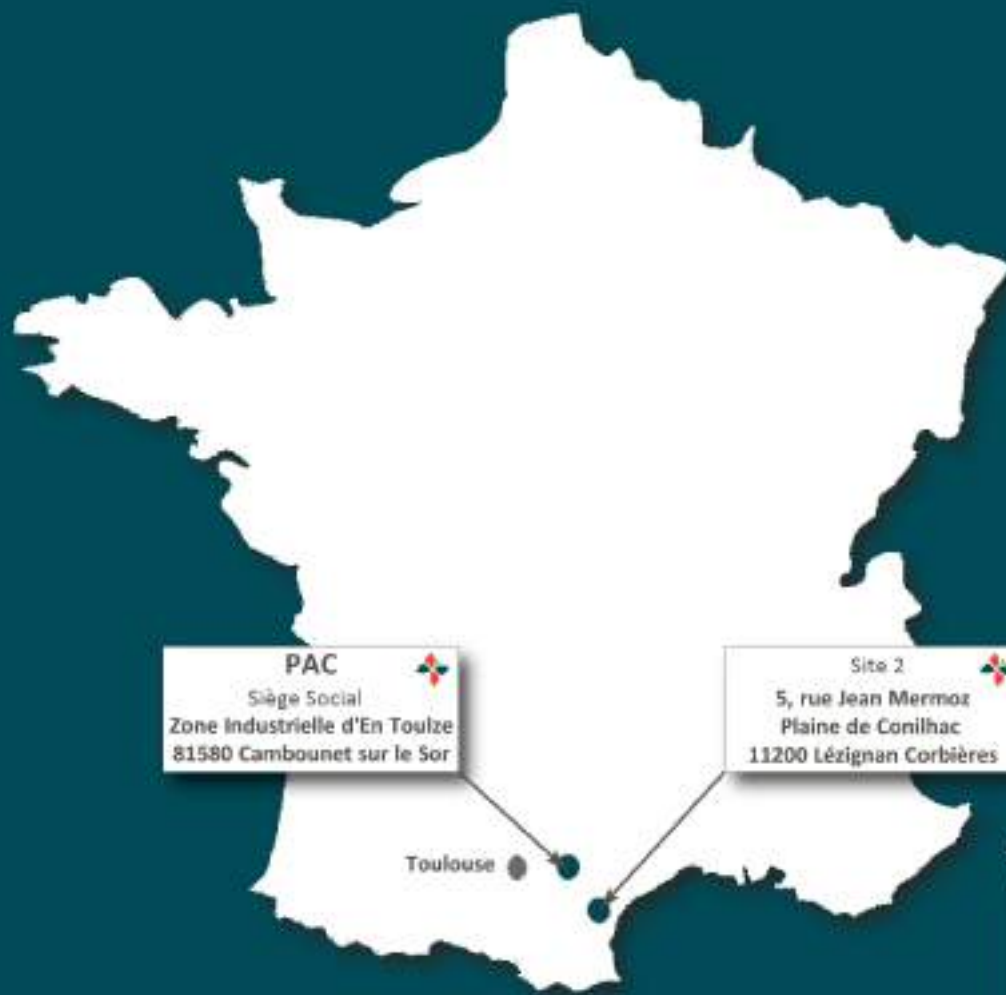

**PAC**  
Siège Social  
Zone Industrielle d'En Toulze  
81580 Cambounet sur le Sor

Site 2  
5, rue Jean Mermoz  
Plaine de Conilhac  
11200 Lézignan Corbières

Toulouse

Pour plus d'informations,  
scannez moi

